

可检测管接头和转换接头



- 可供应的管接头尺寸自 1/16 至 2 英寸和 2 至 50 毫米
- 初次安装后有一致的可检测性
- 易于拆开和重新紧固
- 有多种材料和结构

目录

直型

中间接头

- 中间接头8
- 变径中间接头9
- 穿板式中间接头10
- 穿板式变径中间接头11
- AN 中间接头11
- AN 穿板式中间接头11
- Tube 承插焊中间接头11



外螺纹接头

- NPT 螺纹12
- ISO 锥螺纹 (RT).....14
- ISO 平行螺纹 (RS).....15
- ISO 平行螺纹 (RP).....16
- 穿板式外 NPT17
- SAE/MS 直螺纹17
- O 形密封 SAE/MS 直螺纹18
- O 形密封 NPT 螺纹18
- Pipe 焊接19



内螺纹接头

- NPT 螺纹20
- ISO 锥螺纹 (RT).....21
- ISO 平行压力表螺纹 (RG)22
- 穿板式 NPT.....22



异径接头

- 异径接头23
- 长异径接头24
- 穿板式异径接头24



孔口接头

- 孔口接头25
- 异径孔口接头25



管帽和堵塞26



孔口保护器26



法兰

- ANSI27
- DIN27
- JIS —— 通用类型27



弯头 —— 90° 型

中间接头

- 中间接头28
- Tube 承插焊28



外螺纹接头

- 外螺纹 NPT 螺纹29
- 外螺纹 ISO 锥螺纹30
- 可定位 ——
SAE/MS 直螺纹30
- 可定位 ——
ISO 平行螺纹31
- Pipe 焊接31

内螺纹接头

- NPT 螺纹32

弯头 —— 45° 型

外螺纹接头

- NPT 螺纹32
- 可定位 ——
SAE/MS 直螺纹32



三通接头

中间接头

- 中间接头33
- 变径中间接头33



外螺纹接头

- 支管, NPT 螺纹34
- 直进, NPT 螺纹35
- 可定位直进,
SAE/MS 直螺纹35
- 可定位直进,
ISO 平行螺纹35
- 可定位支管,
SAE/MS 直螺纹36
- 可定位支管,
ISO 平行螺纹36

内螺纹接头

- 直进, NPT 螺纹37
- 支管, NPT 螺纹37

四通中间接头38



Tube 转换接头

外螺纹 Tube 转换接头

- Tube 转换接头数据38
- NPT 螺纹39
- ISO 锥螺纹 (RT).....40
- ISO 平行螺纹 (RS).....40
- ISO 平行螺纹 (RP).....41
- SAE/MS 直螺纹41
- O 形密封 SAE/MS 直螺纹41
- AN 螺纹42
- Pipe 焊接转换接头42



内螺纹转换接头

- NPT 螺纹43
- ISO 锥螺纹 (RT).....43
- ISO 平行螺纹 (RP).....44
- ISO 平行压力表螺纹 (RG).....44
- AN 螺纹44



色谱分析用管接头

见可检测色谱分析和柱端接头产品目录



替换零件

螺母

- 内螺纹45
- 滚花内螺纹45
- 外螺纹45



卡套

- 螺母卡套成套组件46
- 卡套组和卡套排组件46
- 前卡套47
- 后卡套47



ISO 平行垫圈

- 钢垫片 ISO 平行螺纹 (RS).....48
- 铜垫片 ISO 平行螺纹 (RP).....48
- 铜垫片 ISO 平行压力表管接头 (RG)48



O 形圈

- ISO 平行螺纹用49
- SAE/MS 直螺纹用49
- O 形密封直螺纹用49
- O 形密封管螺纹用49

工具和附件

间隙检测规50



穿板式座圈51



预装工具52



Swagelok 乙烯树脂管或 Tygon® 管插件52



液压预装器53



安装说明54

特点

双卡套机械抓紧设计

螺母转动时，后卡套：

- 绕轴推动前卡套
- 径向作用—有效抓紧。

前卡套创制密封：

- 依着接头本体
- 在管子外径上。

前后双卡套将密封功能和管子保持功能分离，每一卡套被优化以达到其功能。

安装

- 便于用手动工具安装
- 安装时无力矩传送到管子
- Swagelok 间隙检测规在初始安装时保证充分的拧紧

可举办安装培训班

详情请向你当地的 Swagelok 公司销售服务代表联系。

可供应安装说明书 (见 P54)。

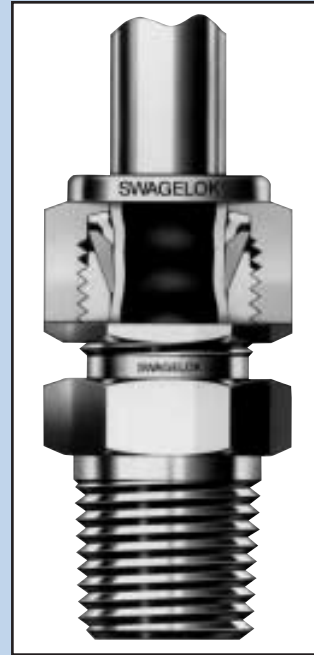

先进的几何形后卡套设计

对于尺寸从 1/4 到 1/2 英寸和 6 到 12 毫米的 Swagelok 不锈钢管接头是标准的。

为了使安装人员能进行更为一致性的、防漏的管子连接，口径为 1/4 到 1/2 英寸和 6 至 12 毫米的 Swagelok 不锈钢管接头含有一个有专利的先进的几何形后卡套。这个后卡套设计具有以下特点：

- 优越的气密封和管子抓紧作用
- 减少不适当拧紧的可能性
- 一致的复装
- 优良的防震疲劳性能和管子支撑
- 与原来相同尺寸的 Swagelok 不锈钢管接头和前卡套完全相容
- 方便的 1 1/4 圈安装
- 使用 Swagelok 间隙检测规在初步安装时具有可检测性

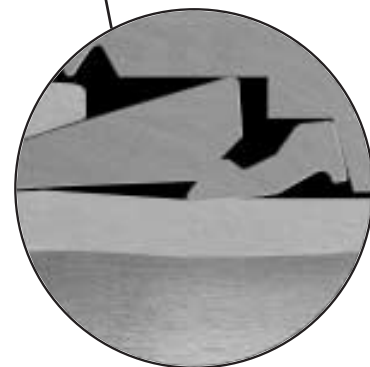

其他资料请见

Swagelok 先进管接头技术报告。

订购数据

把材料符号作为前缀添加至基本订购号上。

例：SS-400-1-4

材料	符号
316 不锈钢	SS
合金 20	C20
合金 400/R-405	M
合金 600	INC
合金 C-276	HC
铝	A
黄铜	B
碳钢	S ^①
尼龙	NY
聚四氟乙烯	T
SAF 2507™	2507
钛	TI

① 包括不锈钢后卡套。

- SAE/MS 可定位管接头只有碳钢的和不锈钢的。
- 最小订购量可适用于某些材料和结构。
- 关于 SAF 2507 超级 duplex 管接头，见 *Swagelok 可检测 SAF 2507™ 超级 Duplex 管接头产品目录*。
- 关于 PFA 管接头，见 *Swagelok PFA 管接头和 PFA 管子产品目录*。
- 厚壁管接头只有 316 不锈钢材料的。这些接头的基本订购号包括材料符号。见 *Swagelok 高压管接头产品目录*。
- 其他尺寸和特种合金管接头的资料，请向你当地的 Swagelok 销售服务代表联系。

尺寸

- 以英寸 (毫米) 为单位的尺寸仅供参考，可能有变动。
- 所示的尺寸是 Swagelok 螺母用手拧紧时的尺寸。关于 Swagelok 螺母尺寸，见 P45。
- 在 www.Swagelok.com 网址上可获得 CAD 模型。

材料标准

材料	棒材 ^①	锻材 ^②
316 不锈钢	ASTM A276 ASME SA479	ASTM A182 ASME SA182
合金 20	ASTM B473	ASTM B462
合金 400/R-405	ASTM B164 ASME SB164	ASTM B564 ASME SB564
合金 600	ASTM B166 ASME SB166	ASTM B564 ASME SB564
合金 C-276	ASTM B574	ASTM B564
铝	ASTM B211	ASTM B247
黄铜	ASTM B16 ASTM B453	ASTM B283
碳钢	ASTM A108	—
尼龙	ASTM D4066	—
聚四氟乙烯	ASTM D1710	ASTM D3294
SAF 2507	ASTM A479	ASTM A182
钛	ASTM B348	ASTM B381

① 包括直形结构。

② 包括所有弯头、四通和 T 形接头。

○ 形圈

○ 形密封管接头包含一个 70 硬度计丁纳橡胶。带 ○ 形圈的其他直螺纹管接头包含一个 90 硬度碳氟 FKM ○ 形圈、按需要可供应其他材料的 ○ 形圈。○ 形圈涂有一薄层硅基润滑剂。去除掉生产厂敷涂的润滑剂可能会使性能改变。

电镀和镀层

为了提高性能，管接头元件进行过额外处理。接受额外处理 (电镀和涂层) 的管接头本体如下：

管接头材料	本体工艺
铝	阳极化、碳氢化合物薄膜
合金 400/R-405、合金 20 合金 C-276、合金 600	碳氢化合物薄膜
碳钢 (除焊接本体外)	镀锌
碳钢 (焊接本体)	碳氢化合物薄膜 化学转换涂层
钛	阳极化
黄铜、尼龙、316 不锈钢和 PTFE (聚四氟乙烯)	不适用

- 1 英寸以上和 25 毫米以上不锈钢管接头应用带有 PFA 涂层的不锈钢卡套。应用于 232°C (450°F) 以上时，需要镀银前卡套和未经涂敷的后卡套。要订购镀银卡套时，在基本订购号后面添加 -BM 作为后缀。
- 所有碳钢 Swagelok 管接头供应时带有 316 不锈钢后卡套。

压力额定值和管子数据

Swagelok 管接头压力额定值

Swagelok 管接头的压力额定值是管子工作压力，如同 *Swagelok 管子数据* 目录中所列出的那样。认真选择高质量管子对安装安全而防漏的系统是很重要的。

Pipe 端 (NPT 和 ISO 7) 压力额定值

具有双卡套接头端和螺纹端的接头压力额定值是由最低压力额定值的端接所决定的。Pipe 端 (NPT 和 ISO 7) 压力额定值表列出了外螺纹和内螺纹锥形管螺纹端的压力额定值。对于同一公称管径中具有相同压力额定值的内螺纹和外螺纹管螺纹，内螺纹需要较厚的壁，导致管接头太大和太笨重。

基于工艺管道的 ASME B31.3 规范的计算

NPT/ISO 英寸	316 SS 和碳钢				黄铜			
	外螺纹		内螺纹		外螺纹		内螺纹	
	psig	bar	psig	bar	psig	bar	psig	bar
1/16	11 000	760	6700	460	5500	380	3300	230
1/8	10 000	690	6500	440	5000	340	3200	220
1/4	8000	550	6600	450	4000	270	3300	220
3/8	7800	540	5300	360	3900	270	2600	180
1/2	7700	530	4900	330	3800	260	2400	160
3/4	7300	500	4600	320	3600	250	2300	160
1	5300	370	4400	300	2600	180	2200	150
1 1/4	6000	410	5000	350	3000	200	2500	170
1 1/2	5000	340	4600	310	2500	170	2300	150
2	3900	270	3900	270	1900	130	1900	130

要按照 ASME B31.1 能源管道决定工作压力额定值时，316 不锈钢，将 psig 乘以 0.94；对于碳钢，将 psig 乘以 0.75。黄铜管道额定值保持不变。要决定工作 kPa 时，将 psig 乘以 6.89。

SAE/MS 压力额定值

压力额定值来自 SAE J1926/3。

SAE/MS 螺纹尺寸	316 SS 和碳钢			
	(不可定位)		(可定位)	
	psig	bar	psig	bar
5/16-24	4568	315	4568	315
7/16-20				
1/2-20			3626	250
9/16-18				
3/4-16	3626	250	2900	200
7/8-14				
1 1/16-12	2900	200	2320	160
1 3/16-12				
1 5/16-12				
1 5/8-12	2320	160	1813	125
1 7/8-12				
2 1/2-12	1813	125	1450	100

基于工艺管道 ASME B31.3 规范的应力值

材料	容许应力值		设计系数	最终抗拉强度	
	psi	bar		psi	bar
316 SS	20 000	1378	3.75:1	75 000	5170
黄铜	10 000	689	4:1	40 000	2760
钢	20 000	1378	3:1	60 000	4140

O 形密封压力额定值

大至 1 英寸和 25 毫米的不锈钢和碳钢 O 形密封接头其压力额定值为于 3000 psig (206 bar)。

注：带有 AN、O 形密封和 SAE/ME 端部的某些管接头的额定值较低。详细资料请向你当地的 Swagelok 公司销售服务代表联系。

螺纹标准

螺纹类型	参考标准
NPT	ASME B1.20.1, SAE AS71051
ISO/BSP (平行) (基于 DIN 3852) (Swagelok RP 和 RS 系列接头)	ISO 228, JIS B 0202
ISO/BSP (锥形) (基于 DIN 3852) (Swagelok RT 系列接头)	ISO 7, BS 21 JIS B 0203
ISO/BSP (压力表) (基于 EN837-1 和 837-3) (Swagelok RG 系列接头)	ISO 228
统一 (SAE)	ASME B1.1

管螺纹密封剂

装配锥形螺纹时必需使用螺纹密封剂。你当地的 Swagelok 公司销售服务代表可供应 SWAK[®] 厌氧管螺纹密封剂和 PTFE (聚四氟乙烯) 密封带。详情见你当地 Swagelok 公司产品样本中的工具和附件目录。

1 1/4 英寸 / 28 毫米和更大的 Swagelok 管接头

安装 1 1/4、1 1/2、2 英寸，28、30、32、38 和 50 毫米 Swagelok 管接头时，必需使用液压预装器。这个装置设计得在将最后装入管接头之前把卡套预装在管子上。完整资料请参阅 P53 上说明。

识别公制 Swagelok 管接头

所有公制管接头都在接头本体六角头上有一台阶肩部。诸如弯头、四通接头、三通接头等的有型管接头都标有供公制管用的 MM 字样，在锻件上无台阶。

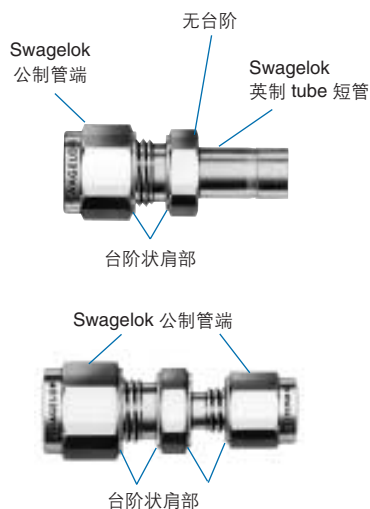

清洁

将管接头零件进行清洁，以清除掉机油、油脂和散落的微粒。详情见 Swagelok 规格 SC-10。

互换性

其他管接头制造厂商经常声称它们生产的元件可与 Swagelok 公司管接头元件互换。

我们认为不同设计、由不同制造厂生产的管接头元件互换和混用在某些情况下可能会引起泄漏和管子滑动。我们还认为这种做法在某些关键性应用中可能具有危险性。

能耐受高压、振动、真空、和温度变化的防漏密封件取决于严格的公差和一致的、准确的质量以及良好的设计原则。

如果将其他制造厂生产的元件与我们生产的元件进行互换或混用，则我们在 Swagelok 管接头中所建立的价值就完全丧失。我们认为任何制造厂的管接头只有当该制造厂的元件用于其管接头中时才能发挥其最佳性能。

我们不相信用纯正的 Swagelok 管接头元件与其他制造厂的管接头元件互换或混用装配而成的管接头会具有一个全 Swagelok 管接头的高标准性能。

安全预防措施

- 不要用松开管接头螺母或管接头塞头的方法来放泄系统。
- 系统在增压时不要装配和紧固管接头。
- 紧固螺母前必需确认管子可靠地搁在管接头本体的肩部。
- 应用 Swagelok 间隙检测规来保证初步安装后的充分拧紧。
- 发生问题时一定要报告。
- 锥管螺纹上必需应用适当的螺纹密封剂。
- 不要将来自不同制造厂的材料或管接头零件 (管子、卡套、螺母和管接头本体) 混用。
- 切勿旋转管接头本体、而应握住管接头本体而旋转螺母。
- 不要将不使用的接头作不必要的拆卸。
- 在内 Swagelok 端口中只能使用长径接头。
- 其他管子问题：
 1. 金属管子材料应比管接头材料软。例如，不锈钢管不得与黄铜管接头配合使用。
 2. 如果管子和管接头是由同一种材料制成的，则必须将管子完全退火。
 3. 对于极软的或易弯曲的塑料管应使用插件。
 4. 必须照管接头制造厂建议的最小和最大壁厚极限值来检验壁厚的极端值。
 5. 表面光洁度对正常的密封来说是极为重要的。带有任何类型的压痕、划痕、隆起部分或其他表面缺陷的管子很难进行密封，特别是气体使用中更是如此。
 6. 椭圆形的或不能很容易地适配入管接头螺母、卡套和管接头本体的管子不得将其强制压入管接头中。

中间接头

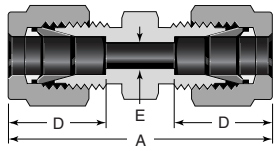

管 外 径	基本 订购号	尺寸		
		A	D	E
<i>尺寸, in.</i>				
1/16	-100-6	0.99	0.34	0.05
1/8	-200-6	1.40	0.50	0.09
3/16	-300-6	1.47	0.54	0.12
1/4	-400-6	1.61	0.60	0.19
5/16	-500-6	1.69	0.64	0.25
3/8	-600-6	1.77	0.66	0.28
1/2	-810-6	2.02	0.90	0.41
5/8	-1010-6	2.05	0.96	0.50
3/4	-1210-6	2.11	0.96	0.62
7/8	-1410-6	2.17	1.02	0.72
1	-1610-6	2.55	1.23	0.88
1 1/4	-2000-6	3.63	1.62	1.09
1 1/2	-2400-6	4.25	1.97	1.34
2	-3200-6	5.88	2.66	1.81
<i>尺寸, mm</i>				
2	-2M0-6	35.6	12.9	1.7
3	-3M0-6	35.3	12.9	2.4
4	-4M0-6	37.3	13.7	2.4
6	-6M0-6	41.0	15.3	4.8
8	-8M0-6	43.2	16.2	6.4
10	-10M0-6	46.2	17.2	7.9
12	-12M0-6	51.2	22.8	9.5
14	-14M0-6	52.0	24.4	11.1
15	-15M0-6	52.0	24.4	11.9
16	-16M0-6	52.0	24.4	12.7
18	-18M0-6	53.5	24.4	15.1
20	-20M0-6	55.0	26.0	15.9
22	-22M0-6	55.0	26.0	18.3
25	-25M0-6	65.0	31.3	21.8
28	-28M0-6	85.0	36.6	21.8
30	-30M0-6	92.7	39.6	26.2
32	-32M0-6	97.3	42.0	28.6
38	-38M0-6	113.6	49.4	33.7
50	-50M0-6	145.8	65.0	45.2

变径中间接头

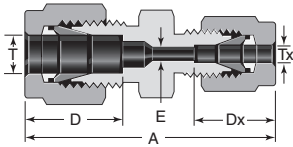

T 管外径	Tx 管外径	基本 订购号	尺寸			
			A	D	Dx	E
<i>尺寸, in.</i>						
1/8	1/16	-200-6-1	1.22	0.50	0.34	0.05
3/16	1/16	-300-6-1	1.27	0.54	0.34	0.05
	1/8	-300-6-2	1.44		0.50	0.09
1/4	1/16	-400-6-1	1.35	0.60	0.34	0.05
	1/8	-400-6-2	1.52		0.50	0.09
	3/16	-400-6-3	1.55		0.54	0.12
5/16	1/8	-500-6-2	1.56	0.64	0.50	0.09
	1/4	-500-6-4	1.66		0.60	0.19
3/8	1/16	-600-6-1	1.44	0.66	0.34	0.05
	1/8	-600-6-2	1.61		0.50	0.09
	1/4	-600-6-4	1.70		0.60	0.19
	5/16	-600-6-5	1.74		0.64	0.25
1/2	1/8	-810-6-2	1.78	0.90	0.50	0.09
	1/4	-810-6-4	1.85		0.60	0.19
	3/8	-810-6-6	1.91		0.66	0.28
5/8	3/8	-1010-6-6	1.94	0.96	0.66	0.28
	1/2	-1010-6-8	2.05		0.90	0.41
3/4	1/4	-1210-6-4	1.94	0.96	0.60	0.19
	3/8	-1210-6-6	2.00		0.66	0.28
	1/2	-1210-6-8	2.11		0.90	0.41
	5/8	-1210-6-10	2.11		0.96	0.50
1	1/2	-1610-6-8	2.38	1.23	0.90	0.41
	3/4	-1610-6-12			0.96	0.62
<i>尺寸, mm</i>						
3	2	-3M0-6-2M	35.3	12.9	12.9	1.7
6	2	-6M0-6-2M	38.6	15.3	12.9	1.7
	3	-6M0-6-3M	38.6		12.9	2.4
	4	-6M0-6-4M	39.4		13.7	2.4
8	6	-8M0-6-6M	42.3	16.2	15.3	4.8
10	6	-10M0-6-6M	44.5	17.2	15.3	4.8
	8	-10M0-6-8M	45.1		16.2	6.4
12	6	-12M0-6-6M	47.0	22.8	15.3	4.8
	8	-12M0-6-8M	47.8		16.2	6.4
	10	-12M0-6-10M	48.7		17.2	7.9
16	10	-16M0-6-10M	45.9	24.4	17.2	7.9
	12	-16M0-6-12M	52.0		22.8	9.5
18	12	-18M0-6-12M	53.5	24.4	22.8	9.5
25	18	-25M0-6-18M	61.0	31.3	24.4	15.1
	20	-25M0-6-20M	62.3		26.0	15.9
30	18	-30M0-6-18M	75.4	39.6	24.4	15.1
	20	-30M0-6-20M	75.4		26.0	15.9
	25	-30M0-6-25M	80.1		31.3	21.8
32	18	-32M0-6-18M	77.8	42.0	24.4	15.1
	20	-32M0-6-20M	77.8		26.0	15.9
	25	-32M0-6-25M	82.3		31.3	21.8
38	20	-38M0-6-20M	87.5	49.4	26.0	15.9
	25	-38M0-6-25M	92.0		31.3	21.8
	30	-38M0-6-30M	104.6		39.6	26.2

变径中间接头

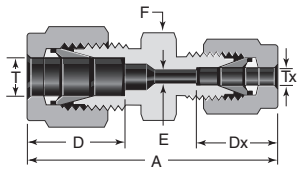

公制对英制

T 管外径 mm	Tx 管外径 in.	基本 订购号	尺寸				
			A	D	Dx	E	F 平坦部
尺寸, mm							
2	1/8 1/4	-2M0-6-2 -2M0-6-4	35.2 38.6	12.9	12.8 15.3	1.7	12 14
3	1/8	-3M0-6-2	35.2	12.9	12.8	2.4	12
4	1/8 1/4	-4M0-6-2 -4M0-6-4	36.5 39.4	13.7	12.8 15.3	2.4	12 14
6	1/8 1/4 5/16	-6M0-6-2 -6M0-6-4 -6M0-6-5	38.5 41.0 42.3	15.3	12.8 15.3 16.2	2.4 4.8 4.8	14
8	1/4 3/8	-8M0-6-4 -8M0-6-6	42.3 44.3	16.2	15.3 16.9	4.8 6.4	15 16
10	1/8 1/4 5/16 3/8	-10M0-6-2 -10M0-6-4 -10M0-6-5 -10M0-6-6	41.8 44.5 45.1 45.9	17.2	12.8 15.3 16.2 16.9	2.4 4.8 6.4 7.1	18
12	5/16 3/8 1/2	-12M0-6-5 -12M0-6-6 -12M0-6-8	47.8 48.4 51.2	22.8	16.2 16.9 22.8	6.4 7.1 9.5	22
15	1/2	-15M0-6-8	52.0	24.4	22.8	10.3	24
16	5/8	-16M0-6-10	52.0	24.4	24.4	12.7	24
18	3/4	-18M0-6-12	53.5	24.4	24.4	15.1	27
20	1/2 1	-20M0-6-8 -20M0-6-16	55.0 62.8	26.0	22.8 31.3	10.3 15.9	30 35
25	1	-25M0-6-16	65.0	31.3	31.3	21.8	35

穿板式中间接头

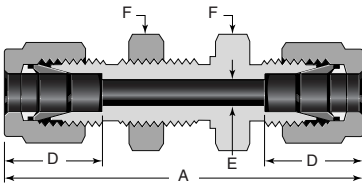

管 外径	基本 订购号	尺寸					
		A	D	E	F 平坦部	面板孔 口径	最大面板 厚度
尺寸, in.							
1/16	-100-61	1.24	0.34	0.05	5/16	13/64	0.12 ^①
1/8	-200-61	2.02	0.50	0.09	1/2	21/64	0.50
3/16	-300-61	2.11	0.54	0.12	9/16	25/64	0.50
1/4	-400-61	2.27	0.60	0.19	5/8	29/64	0.40
5/16	-500-61	2.39	0.64	0.25	11/16	33/64	0.44
3/8	-600-61	2.45	0.66	0.28	3/4	37/64	0.44
1/2	-810-61	2.80	0.90	0.41	15/16	49/64	0.50
5/8	-1010-61	2.86	0.96	0.50	1 1/16	57/64	0.50
3/4	-1210-61	3.11	0.96	0.62	1 3/16	1 1/64	0.66
1	-1610-61	3.77	1.23	0.88	1 5/8	1 21/64	0.75
1 1/4	-2000-61	4.85	1.62	1.09	1 7/8	1 41/64	0.75
1 1/2	-2400-61	5.48	1.97	1.34	2 1/4	1 61/64	0.75
2	-3200-61	7.10	2.66	1.81	2 3/4	2 41/64	0.75
尺寸, mm							
3	-3M0-61	51.3	12.9	2.4	14	8.3	12.7
4	-4M0-61	53.6	13.7	2.4	14	9.9	12.7
6	-6M0-61	57.7	15.3	4.8	16	11.5	10.2
8	-8M0-61	61.0	16.2	6.4	18	13.1	11.2
10	-10M0-61	63.7	17.2	7.9	22	16.3	11.2
12	-12M0-61	71.0	22.8	9.5	24	19.5	12.7
14	-14M0-61	72.5	24.4	11.1	27	22.5	12.7
15	-15M0-61	72.5	24.4	11.9	27	22.8	12.7
16	-16M0-61	72.5	24.4	12.7	27	22.8	12.7
18	-18M0-61	78.9	24.4	15.1	30	26.0	16.8
20	-20M0-61	84.5	26.0	15.9	35	29.0	19.0
30	-30M0-61	123.7	39.6	26.2	50	40.5	19.0
32	-32M0-61	128.3	42.0	28.6	50	42.5	19.0
38	-38M0-61	144.6	49.4	33.7	60	50.5	19.0

① 最小面板厚度 0.06 英寸。

穿板式 变径中间接头

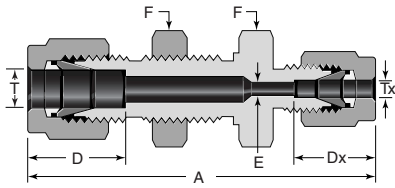

T 管 外径	Tx 管 外径	基本 订购号	尺寸						
			A	D	Dx	E	F 平坦部	面板孔 口径	最大面板 厚度
尺寸, in.									
1/4	1/8	-400-61-2	2.17	0.60	0.50	0.09	5/8	29/64	0.40
3/8	1/4	-600-61-4	2.39	0.66	0.60	0.19	3/4	37/64	0.44
1/2	1/4	-810-61-4	2.63	0.90	0.60	0.19	15/16	49/64	0.50

AN 中间接头

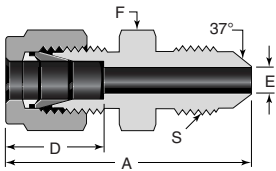

① 尺寸 E 是最小公称孔口, 这些管接头在管/直螺纹端可有一较大的孔口。

管 外径	AN 管扩张口径	基本 订购号	尺寸				
			A	D	E ^①	F 平坦部	S
尺寸, in.							
1/16	1/8	-100-6-2AN	1.07	0.34	0.05	7/16	5/16-24UNJF-3
1/8	1/8	-200-6-2AN	1.27	0.50	0.06	7/16	5/16-24UNJF-3
	1/4	-200-6-4AN	1.38		0.09	1/2	7/16-20UNJF-3
1/4	1/4	-400-6-4AN	1.48	0.60	0.17	1/2	7/16-20UNJF-3
5/16	5/16	-500-6-5AN	1.51	0.64	0.23	9/16	1/2-20UNJF-3
3/8	1/4	-600-6-4AN	1.56	0.66	0.17	5/8	7/16-20UNJF-3
	3/8	-600-6-6AN			0.28	9/16-18UNJF-3	
1/2	1/2	-810-6-8AN	1.81	0.90	0.39	13/16	3/4-16UNJF-3
3/4	3/4	-1210-6-12AN	2.10	0.96	0.61	1 1/8	1 1/16-12UNJ-3
1	1	-1610-6-16AN	2.42	1.23	0.84	1 3/8	1 5/16-12UNJ-3

AN 穿板式中间接头

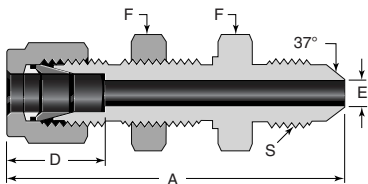

管 外径	AN 管扩张口径	基本 订购号	尺寸						
			A	D	E	F 平坦部	S	面板孔 口径	最大面板 厚度
尺寸, in.									
1/4	1/4	-400-61-4AN	2.12	0.60	0.17	5/8	7/16-20UNJF-3	29/64	0.40
3/8	3/8	-600-61-6AN	2.25	0.66	0.28	3/4	9/16-18UNJF-3	37/64	0.44
1/2	1/2	-810-61-8AN	2.59	0.90	0.39	15/16	3/4-16UNJF-3	49/64	0.50
3/4	3/4	-1210-61-12AN	3.11	0.96	0.61	1 3/16	1 1/16-12UNJ-3	1 1/64	0.66
1	1	-1610-61-16AN	3.64	1.23	0.84	1 5/8	1 5/16-12UNJ-3	1 21/64	0.75

承插焊 中间接头

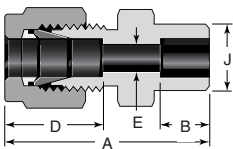

管 外径	承插焊 尺寸	基本 订购号	尺寸				
			A	B	D	E	J
尺寸, in.							
1/8	1/8	-200-6-2W	1.14	0.10	0.50	0.09	0.29
1/4	1/4	-400-6-4W	1.32	0.28	0.60	0.19	0.48
3/8	3/8	-600-6-6W	1.48	0.31	0.66	0.28	0.60
1/2	1/2	-810-6-8W	1.62	0.38	0.90	0.41	0.73
3/4	3/4	-1210-6-12W	1.71	0.44	0.96	0.62	1.04
1	1	-1610-6-16W	2.07	0.62	1.23	0.88	1.36

外螺纹接头

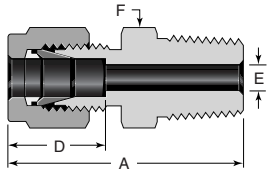

外螺纹 NPT 螺纹

管 外径	NPT 外螺纹 口径	基本 订购号	尺寸			
			A	D	E ^①	F 平坦部
尺寸, in.						
1/16	1/16	-100-1-1	0.94	0.34	0.05	5/16
	1/8	-100-1-2	1.03			7/16
	1/4	-100-1-4	1.22			9/16
1/8	1/16	-200-1-1	1.17	0.50	0.09	7/16
	1/8	-200-1-2	1.20			7/16
	1/4	-200-1-4	1.40			9/16
	3/8	-200-1-6	1.41			11/16
	1/2	-200-1-8	1.66			7/8
3/16	1/8	-300-1-2	1.23	0.54	0.12	7/16
	1/4	-300-1-4	1.43			9/16
1/4	1/16	-400-1-1	1.29	0.60	0.12	1/2
	1/8	-400-1-2	1.29			1/2
	1/4	-400-1-4	1.49			9/16
	3/8	-400-1-6	1.51			11/16
	1/2	-400-1-8	1.76			7/8
	3/4	-400-1-12	1.82			1 1/16
5/16	1/8	-500-1-2	1.34	0.64	0.19	9/16
	1/4	-500-1-4	1.52			9/16
	3/8	-500-1-6	1.54			11/16
3/8	1/8	-600-1-2	1.39	0.66	0.19	5/8
	1/4	-600-1-4	1.57			5/8
	3/8	-600-1-6	1.57			11/16
	1/2	-600-1-8	1.82			7/8
	3/4	-600-1-12	1.88			1 1/16
1/2	1/8	-810-1-2	1.53	0.90	0.19	13/16
	1/4	-810-1-4	1.71			13/16
	3/8	-810-1-6	1.71			13/16
	1/2	-810-1-8	1.93			7/8
	3/4	-810-1-12	1.99			1 1/16
	1	-810-1-16	2.25			1 3/8
5/8	3/8	-1010-1-6	1.74	0.96	0.38	15/16
	1/2	-1010-1-8	1.93			15/16
	3/4	-1010-1-12	1.99			1 1/16
3/4	1/2	-1210-1-8	1.99	0.96	0.47	1 1/16
	3/4	-1210-1-12	1.99			1 1/16
	1	-1210-1-16	2.25			1 3/8
7/8	3/4	-1410-1-12	1.99	1.02	0.62	1 3/16
	1	-1410-1-16	2.25			1 3/8
1	1/2	-1610-1-8	2.26	1.23	0.47	1 3/8
	3/4	-1610-1-12	2.26			
	1	-1610-1-16	2.45			
1 1/4	1	-2000-1-16	3.04	1.62	0.88	1 3/4
	1 1/4	-2000-1-20	3.04			
1 1/2	1 1/2	-2400-1-24	3.50	1.97	1.34	2 1/8
2	2	-3200-1-32	4.47	2.66	1.81	2 3/4

① 尺寸 E 是最小公称孔口。这些管接头在管/直螺纹端可有一较大的孔口。

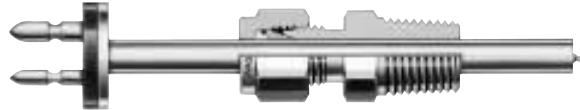
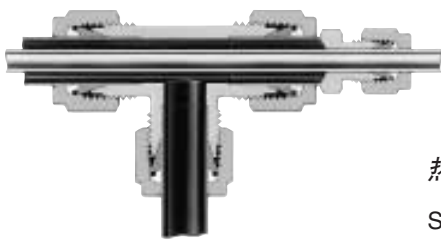

热电偶汲取管用穿孔管接头和热交换三通接头

Swagelok 穿孔管接头可用于热电偶或汲取管。大多数外螺纹接头可供穿孔管接头。管螺纹小于卡套接头端的外螺纹接头，诸如-600-1-2 或-8MO-1-2RT 等不能穿孔。

Swagelok 穿孔变径接头和标准 Swagelok 三通接头可用来制成热交换三通接头。

要订购穿孔管接头时，将 **BT** 作为后缀添加至订购号上。

例：SS-400-1-4BT

注：穿孔管接头的压力额定值可能有减少，详情请联系你当地的 Swagelok 代理商。

外螺纹接头

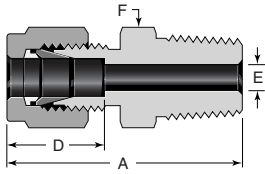

外螺纹 NPT 螺纹

管 外径	NPT 外螺纹 口径, in.	基本 订购号	尺寸				
			A	D	E ^①	F 平坦部	
尺寸, mm							
2	1/8	-2M0-1-2	30.5	12.9	1.7	12	
3	1/8	-3M0-1-2	30.5	12.9	2.4	12	
	1/4	-3M0-1-4	35.6			14	
4	1/8	-4M0-1-2	31.2	13.7	2.4	12	
	1/4	-4M0-1-4	36.3			14	
6	1/8	-6M0-1-2	32.8	15.3	4.8	14	
	1/4	-6M0-1-4	37.9			14	
	3/8	-6M0-1-6	38.4			18	
	1/2	-6M0-1-8	44.7			22	
8	1/8	-8M0-1-2	34.2	16.2	4.8	15	
	1/4	-8M0-1-4	38.7			15	
	3/8	-8M0-1-6	39.3			18	
	1/2	-8M0-1-8	45.6			22	
10	1/8	-10M0-1-2	36.3	17.2	4.8	18	
	1/4	-10M0-1-4	40.9			18	
	3/8	-10M0-1-6	40.9			18	
	1/2	-10M0-1-8	46.5			22	
	3/4	-10M0-1-12	48.0			27	
12	1/8	-12M0-1-2	38.8	22.8	4.8	22	
	1/4	-12M0-1-4	43.4			22	
	3/8	-12M0-1-6	43.4			22	
	1/2	-12M0-1-8	49.0			22	
	3/4	-12M0-1-12	50.5			27	
14	1/4	-14M0-1-4	44.1	24.4	7.1	24	
	3/8	-14M0-1-6	44.1			24	
	1/2	-14M0-1-8	49.0			24	
15	1/2	-15M0-1-8	49.0	24.4	11.9	24	
16	3/8	-16M0-1-6	44.1	24.4	9.5	24	
	1/2	-16M0-1-8	49.0			24	
	3/4	-16M0-1-12	50.5			27	
18	1/2	-18M0-1-8	50.5	24.4	11.9	27	
	3/4	-18M0-1-12					15.1
20	1/2	-20M0-1-8	52.3	26.0	11.9	30	
	3/4	-20M0-1-12					15.9
22	3/4	-22M0-1-12	52.3	26.0	15.9	30	
	1	-22M0-1-16					18.3
25	1/2	-25M0-1-8	57.5	31.3	11.9	35	
	3/4	-25M0-1-12					15.9
	1	-25M0-1-16					21.8
28	1	-28M0-1-16	72.4	36.6	21.8	41	
	1 1/4	-28M0-1-20					73.1
30	1 1/4	-30M0-1-20	77.2	39.6	26.2	46	
32	1 1/4	-32M0-1-20	79.6	42.0	28.6	46	
38	1 1/2	-38M0-1-24	91.6	49.4	33.7	55	

① 尺寸 E 是最小公称孔口。这些管接头在管/直螺纹端可有一较大孔口。

外螺纹接头

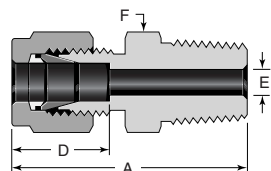

螺纹规格见 P7。

外螺纹 ISO 锥螺纹 (RT)

管 外径	ISO 外螺纹 口径, in.	基本 订购号	尺寸			
			A	D	E ^①	F 平坦部
<i>尺寸, in.</i>						
1/8	1/8	-200-1-2RT	1.20	0.50	0.09	7/16
	1/4	-200-1-4RT	1.40			
1/4	1/8	-400-1-2RT	1.29	0.60	0.19	1/2
	1/4	-400-1-4RT	1.49			
	3/8	-400-1-6RT	1.51			
	1/2	-400-1-8RT	1.76			
5/16	1/8	-500-1-2RT	1.34	0.64	0.19 0.25	9/16
	1/4	-500-1-4RT	1.52			
3/8	1/8	-600-1-2RT	1.39	0.66	0.19 0.28 0.28 0.28	5/8 5/8 11/16 7/8
	1/4	-600-1-4RT	1.57			
	3/8	-600-1-6RT	1.57			
	1/2	-600-1-8RT	1.82			
1/2	1/4	-810-1-4RT	1.71	0.90	0.28 0.38 0.41 0.41	13/16 13/16 7/8 1 1/16
	3/8	-810-1-6RT	1.71			
	1/2	-810-1-8RT	1.93			
	3/4	-810-1-12RT	1.99			
3/4	3/4	-1210-1-12RT	1.99	0.96	0.62	1 1/16
1	1	-1610-1-16RT	2.45	1.23	0.88	1 3/8
<i>尺寸, mm</i>						
2	1/8	-2M0-1-2RT	30.5	12.9	1.7	12
3	1/8	-3M0-1-2RT	30.5	12.9	2.4	12 14
	1/4	-3M0-1-4RT	35.6			
4	1/8	-4M0-1-2RT	31.2	13.7	2.4	12 14
	1/4	-4M0-1-4RT	36.3			
6	1/8	-6M0-1-2RT	32.8	15.3	4.8	14 14 18 22
	1/4	-6M0-1-4RT	37.9			
	3/8	-6M0-1-6RT	38.4			
	1/2	-6M0-1-8RT	44.7			
8	1/8	-8M0-1-2RT	34.2	16.2	4.8 6.4 6.4 6.4	15 15 18 22
	1/4	-8M0-1-4RT	38.7			
	3/8	-8M0-1-6RT	39.2			
	1/2	-8M0-1-8RT	45.6			
10	1/8	-10M0-1-2RT	36.3	17.2	4.8 7.1 7.9 7.9	18 18 18 22
	1/4	-10M0-1-4RT	40.9			
	3/8	-10M0-1-6RT	40.9			
	1/2	-10M0-1-8RT	46.5			
12	1/4	-12M0-1-4RT	43.4	22.8	7.1 9.5 9.5 9.5	22 22 22 27
	3/8	-12M0-1-6RT	43.4			
	1/2	-12M0-1-8RT	49.0			
	3/4	-12M0-1-12RT	50.5			
15	1/2	-15M0-1-8RT	49.0	24.4	11.9	24
16	1/4	-16M0-1-4RT	44.1	24.4	7.1 9.5 11.9 12.7	24 24 24 27
	3/8	-16M0-1-6RT	44.1			
	1/2	-16M0-1-8RT	49.0			
	3/4	-16M0-1-12RT	50.5			
18	1/2	-18M0-1-8RT	50.5	24.4	11.9 15.1	27
	3/4	-18M0-1-12RT				
20	1/2	-20M0-1-8RT	52.3	26.0	11.9 15.9	30
	3/4	-20M0-1-12RT				
22	3/4	-22M0-1-12RT	52.3	26.0	15.9 18.3	30 35
	1	-22M0-1-16RT				
25	3/4	-25M0-1-12RT	57.5	31.3	15.9 21.8	35
	1	-25M0-1-16RT				
28	1	-28M0-1-16RT	72.4	36.6	21.8	41 46
	1 1/4	-28M0-1-20RT				
30	1 1/4	-30M0-1-20RT	77.2	39.6	26.2	46
32	1 1/4	-32M0-1-20RT	79.6	42.0	28.6	46
38	1 1/2	-38M0-1-24RT	91.6	49.4	33.7	55

① 尺寸 E 是最小公称孔口。这些管接头在管/直螺纹端有一较大孔口。

外螺纹接头

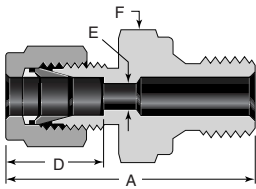

螺纹规格见 P7。

可供应 ISO 平行垫片，见 P48。

外螺纹 ISO 平行螺纹 (RS)

管 外径	ISO 外螺纹 口径, in.	基本 订购号	尺寸			
			A	D	E ^①	F 平坦部
尺寸, in.						
1/8	1/8	-200-1-2RS	1.31	0.50	0.09	9/16
	1/4	-200-1-4RS	1.50			3/4
	3/8	-200-1-6RS	1.53			7/8
1/4	1/8	-400-1-2RS	1.40	0.60	0.16	9/16
	1/4	-400-1-4RS	1.59			3/4
	3/8	-400-1-6RS	1.62			7/8
	1/2	-400-1-8RS	1.70			1 1/16
3/8	1/4	-600-1-4RS	1.65	0.66	0.23	3/4
	3/8	-600-1-6RS	1.68			7/8
	1/2	-600-1-8RS	1.76			1 1/16
1/2	1/4	-810-1-4RS	1.76	0.90	0.23	13/16
	3/8	-810-1-6RS	1.79			7/8
	1/2	-810-1-8RS	1.87			1 1/16
3/4	1/2	-1210-1-8RS	1.92	0.96	0.47	1 1/16
	3/4	-1210-1-12RS	2.05			1 5/16
1	1/2	-1610-1-8RS	2.19	1.23	0.47	1 3/8
	1	-1610-1-16RS	2.35			1 5/8
尺寸, mm						
2	1/8	-2M0-1-2RS	33.3	12.9	1.7	14
3	1/8	-3M0-1-2RS	33.3	12.9	2.4	14
	1/4	-3M0-1-4RS	38.1			19
4	1/8	-4M0-1-2RS	34.0	13.7	2.4	14
6	1/8	-6M0-1-2RS	35.6	15.3	4.0	14
	1/4	-6M0-1-4RS	40.4			19
	3/8	-6M0-1-6RS	41.1			22
	1/2	-6M0-1-8RS	43.2			27
8	1/8	-8M0-1-2RS	36.6	16.2	4.0	15
	1/4	-8M0-1-4RS	41.4			19
	3/8	-8M0-1-6RS	42.2			22
	1/2	-8M0-1-8RS	44.2			27
10	1/4	-10M0-1-4RS	42.2	17.2	5.9	19
	3/8	-10M0-1-6RS	42.9			22
	1/2	-10M0-1-8RS	45.0			27
12	1/4	-12M0-1-4RS	44.5	22.8	5.9	22
	3/8	-12M0-1-6RS	45.5			22
	1/2	-12M0-1-8RS	47.5			27
	3/4	-12M0-1-12RS	52.1			35
16	3/8	-16M0-1-6RS	45.5	24.4	7.9	24
	1/2	-16M0-1-8RS	47.5			27
18	1/2	-18M0-1-8RS	48.8	24.4	11.9	27
	3/4	-18M0-1-12RS	52.1			35
20	1/2	-20M0-1-8RS	50.5	26.0	11.9	30
	3/4	-20M0-1-12RS	52.6			35
22	3/4	-22M0-1-12RS	52.6	26.0	15.9	35
	1	-22M0-1-16RS	54.9			41
25	3/4	-25M0-1-12RS	57.7	31.3	15.9	35
	1	-25M0-1-16RS	59.7			41
28	1	-28M0-1-16RS	69.9	36.6	19.8	41
	1 1/4	-28M0-1-20RS	72.9			50
30	1 1/4	-30M0-1-20RS	76.7	39.6	25.0	50
32	1 1/4	-32M0-1-20RS	79.2	42.0	25.0	50
38	1 1/2	-38M0-1-24RS	90.9	49.4	31.8	55

① 尺寸 E 是最小公称孔口。这些管接头在管/直螺纹端可有一较大的孔口。

外螺纹接头

外螺纹 ISO 平行螺纹 (RP)

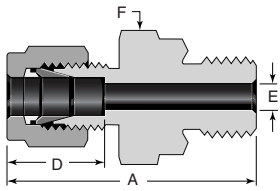

螺纹规格见 P7。

可供应 ISO 平行垫片，见 P48。

① 尺寸 E 是最小公称孔口。这些管接头在管/直螺纹端可有一较大孔口。

管 外径	ISO 外螺纹 口径, in.	基本 订购号	尺寸				
			A	D	E ^①	F 平坦部	
尺寸, in.							
1/8	1/8	-200-1-2RP	1.31	0.50	0.09	9/16	
	1/4	-200-1-4RP	1.50				3/4
1/4	1/8	-400-1-2RP	1.40	0.60	0.16	9/16	
	1/4	-400-1-4RP	1.59				3/4
1/2	1/2	-810-1-8RP	1.87	0.90	0.41	1 1/16	
尺寸, mm							
3	1/8	-3M0-1-2RP	33.3	12.9	2.4	14	
	1/4	-3M0-1-4RP	38.1				19
4	1/8	-4M0-1-2RP	34.0	13.7	2.4	14	
	1/4	-4M0-1-4RP	40.4				19
6	1/8	-6M0-1-2RP	35.6	15.3	4.0	14	
	1/4	-6M0-1-4RP	40.4				19
	3/8	-6M0-1-6RP	41.2				22
	1/2	-6M0-1-8RP	43.2				27
8	1/8	-8M0-1-2RP	36.5	16.2	4.0	15	
	1/4	-8M0-1-4RP	41.3				19
	3/8	-8M0-1-6RP	41.9				22
	1/2	-8M0-1-8RP	44.1				27
10	1/4	-10M0-1-4RP	42.2	17.2	5.9	19	
	3/8	-10M0-1-6RP	42.9				22
	1/2	-10M0-1-8RP	45.0				27
12	1/4	-12M0-1-4RP	45.4	22.8	5.9	22	
	3/8	-12M0-1-6RP	45.4				22
	1/2	-12M0-1-8RP	47.5				27
	3/4	-12M0-1-12RP	52.3				35
15	1/2	-15M0-1-8RP	47.5	24.4	11.9	27	
16	3/8	-16M0-1-6RP	45.4	24.4	7.9	24	
	1/2	-16M0-1-8RP	47.5				27
18	1/2	-18M0-1-8RP	49.0	24.4	11.9	27	
	3/4	-18M0-1-12RP	52.3				35
20	1/2	-20M0-1-8RP	50.5	26.0	11.9	30	
	3/4	-20M0-1-12RP	52.5				35
22	3/4	-22M0-1-12RP	52.8	26.0	15.9	35	
	1	-22M0-1-16RP	54.5				41
25	3/4	-25M0-1-12RP	57.8	31.3	15.9	35	
	1	-25M0-1-16RP	59.8				41
28	1	-28M0-1-16RP	69.8	36.6	19.8	41	
	1 1/4	-28M0-1-20RP	72.9				50
30	1 1/4	-30M0-1-20RP	76.8	39.6	26.2	50	
32	1 1/4	-32M0-1-20RP	79.2	42.0	28.6	50	
38	1 1/2	-38M0-1-24RP	92.1	49.4	31.8	55	

外螺纹接头

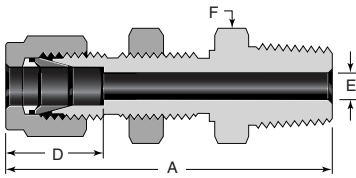

① 尺寸 E 是最小公称孔口，这些管接头在管/直螺纹端可有一较大的孔口。

穿板式外螺纹 NPT 接头

管 外径	NPT 外螺纹 口径, in.	基本 订购号	尺寸					
			A	D	E ^①	F 平坦部	面板孔 口径	最大面板 厚度
尺寸, in.								
1/8	1/8	-200-11-2	1.83	0.50	0.09	1/2	21/64	0.50
1/4	1/4	-400-11-2	1.95	0.60	0.19	5/8	29/64	0.40
		-400-11-4	2.13					
3/8	1/4 3/8 1/2	-600-11-4	2.26	0.66	0.28	3/4 3/4 7/8	37/64	0.44
		-600-11-6	2.26					
		-600-11-8	2.51					
1/2	3/8 1/2	-810-11-6	2.49	0.90	0.38 0.41	15/16	49/64	0.50
		-810-11-8	2.71					
3/4	3/4	-1210-11-12	3.00	0.96	0.62	1 3/16	1 1/64	0.66
1	1	-1610-11-16	3.67	1.23	0.88	1 5/8	1 21/64	0.75
尺寸, mm								
6	1/4	-6M0-11-4	53.6	15.3	4.8	16	11.5	10.2
12	1/2	-12M0-11-8	68.8	22.8	9.5	24	19.5	12.7

外螺纹 SAE/ME 直螺纹

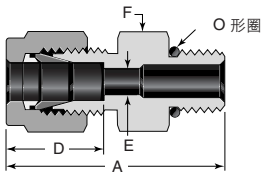

适配于 SE J1926 直螺纹凸台和 SAE J1926/1 凸台。

① 尺寸 E 是最小公称孔口。这些管接头在管/直螺纹端可有一较大孔口。

管 外径	SAE/MS 螺纹尺寸	基本 订购号	尺寸			
			A	D	E ^①	F 平坦部
尺寸, in.						
1/8	5/16-24 7/16-20 9/16-18	-200-1-2ST	1.18	0.50	0.09	7/16
		-200-1-4ST	1.24			9/16
		-200-1-6ST	1.31			11/16
1/4	7/16-20 9/16-18 3/4-16 7/8-14	-400-1-4ST	1.34	0.60	0.19	9/16
		-400-1-6ST	1.40			11/16
		-400-1-8ST	1.48			7/8
		-400-1-10ST	1.60			1
5/16	1/2-20	-500-1-5ST	1.37	0.64	0.25	5/8
3/8	7/16-20 9/16-18 3/4-16 7/8-14	-600-1-4ST	1.40	0.66	0.18 0.28 0.28 0.28	5/8
		-600-1-6ST	1.46			11/16
		-600-1-8ST	1.54			7/8
		-600-1-10ST	1.66			1
		1/2	9/16-18 3/4-16 7/8-14 1 1/16-12			-810-1-6ST
-810-1-8ST	1.65			7/8		
-810-1-10ST	1.77			1		
-810-1-12ST	1.93			1 1/4		
5/8	3/4-16 7/8-14			-1010-1-8ST	1.65	0.96
		-1010-1-10ST	1.78	1		
3/4	3/4-16 1 1/16-12	-1210-1-8ST	1.81	0.96	0.42 0.62	1 1/16
		-1210-1-12ST	1.93			1 1/4
7/8	1 3/16-12	-1410-1-14ST	1.93	1.02	0.72	1 3/8
1	1 1/16-12 1 5/16-12	-1610-1-12ST	2.10	1.23	0.66 0.88	1 3/8
		-1610-1-16ST	2.14			1 1/2
1 1/4	1 5/8-12	-2000-1-20ST	2.69	1.62	1.09	1 7/8
1 1/2	1 7/8-12	-2400-1-24ST	3.06	1.97	1.34	2 1/8
2	2 1/2-12	-3200-1-32ST	4.00	2.66	1.81	2 3/4

外螺纹接头

O形密封接头 (外螺纹 SAE / ME 直螺纹)

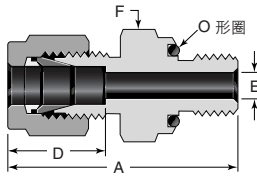

① 尺寸 E 是最小公称孔口, 这些管接头在管 / 直螺纹端可有一较大的孔口。

管 外径	SAE/MS 外螺纹尺寸	基本 订购号	尺寸			
			A	D	E ^①	F 平坦部
尺寸, in.						
1/16	5/16-24	-100-1-OR	1.05	0.34	0.05	9/16
1/8	5/16-24	-200-1-OR	1.29	0.50	0.09	9/16
3/16	3/8-24	-300-1-OR	1.35	0.54	0.12	5/8
1/4	7/16-20	-400-1-OR	1.51	0.60	0.19	3/4
5/16	1/2-20	-500-1-OR	1.60	0.64	0.25	7/8
3/8	9/16-18	-600-1-OR	1.67	0.66	0.28	15/16
1/2	3/4-16	-810-1-OR	1.81	0.90	0.41	1 1/8
3/4	1 1/16-12	-1210-1-OR	2.06	0.96	0.62	1 1/2
1	1 5/16-12	-1610-1-OR	2.29	1.23	0.88	1 3/4

O形密封接头 (外螺纹 NPT 螺纹)

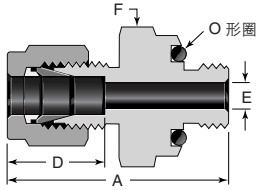

① 尺寸 E 是最小公称孔口, 这些管接头在管 / 直螺纹端可有一较大孔口。

管 外径	NPT 外螺纹尺寸	基本 订购号	尺寸			
			A	D	E ^①	F 平坦部
尺寸, in.						
1/8	1/8	-200-1-2-OR	1.29	0.50	0.09	3/4
1/4	1/8	-400-1-2-OR	1.38	0.60	0.19	3/4
	1/4	-400-1-4-OR	1.51			15/16
3/8	1/4	-600-1-4-OR	1.57	0.66	0.28	15/16
	3/8	-600-1-6-OR	1.63			1 1/8
	1/2	-600-1-8-OR	1.85			1 5/16
1/2	1/2	-810-1-8-OR	1.96	0.90	0.41	1 5/16

O形密封接头的安装尺寸

对于隆起表面, 请看图 1. 最小直径允许 O 形圈密封直径外部的金属对金属密封来预防 O 形圈挤出。

对于凹穴, 能使 O 形密封接头的圆形肩部进入凹穴, 详情请看图 2。

对于凹穴, 能使 O 形密封接头的六角进入凹穴, 详情请看图 3。

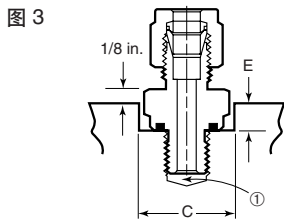
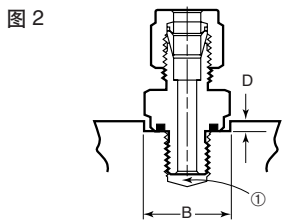
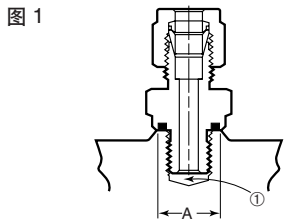

① 允许全螺纹清洁。

SAE/MS 螺纹尺寸	NPT 外螺纹尺寸	A 最小 直径	B 最小 直径	C 最小 直径	D 最大 深度	E 最大 深度
尺寸, in.						
5/16-24	—	0.50	0.59	0.66	0.09	0.16
5/16-24	—	0.50	0.59	0.66	0.09	0.22
—	1/8	0.69	0.78	0.88	0.16	0.28
3/8-24	—	0.56	0.66	0.75	0.09	0.22
7/16-20	—	0.69	0.78	0.88	0.16	0.28
—	1/8	0.69	0.78	0.88	0.16	0.28
—	1/4	0.87	0.97	1.09	0.16	0.31
1/2-20	—	0.75	0.91	1.03	0.16	0.31
9/16-18	—	0.81	0.97	1.09	0.16	0.31
—	1/4	0.87	0.97	1.09	0.16	0.31
—	3/8	1.00	1.16	1.31	0.16	0.34
—	1/2	1.22	1.34	1.53	0.22	0.44
3/4-16	—	1.00	1.16	1.31	0.16	0.34
—	1/2	1.22	1.34	1.53	0.22	0.44
1 1/16-12	—	1.41	1.53	1.75	0.22	0.50
1 5/16-12	—	1.69	1.78	2.03	0.22	0.56

外螺纹接头

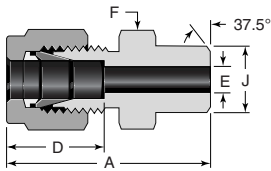

① 尺寸 E 是最小公称孔口，这些管接头在管 / 直螺纹端可有一较大的孔口。

外 Pipe 管焊接接头

Tube 管 外径	外 Pipe 管 焊接口径	基本 订购号	尺寸				
			A	D	E ^①	F 平坦部	J
尺寸, in.							
1/8	1/8	-200-1-2W	1.20	0.50	0.09	7/16	0.405
3/16	1/8	-300-1-2W	1.23	0.54	0.12	7/16	0.405
1/4	1/8	-400-1-2W	1.29	0.60	0.19	1/2 9/16	0.405 0.540
	1/4	-400-1-4W	1.49				
5/16	1/8	-500-1-2W	1.34	0.64	0.21 0.25	9/16	0.405 0.540
	1/4	-500-1-4W	1.52				
3/8	1/4	-600-1-4W	1.57	0.66	0.28	5/8 11/16 7/8 1 1/16	0.540 0.675 0.840 1.050
	3/8	-600-1-6W	1.57				
	1/2	-600-1-8W	1.82				
	3/4	-600-1-12W	1.88				
1/2	3/8	-810-1-6W	1.71	0.90	0.41	13/16 7/8 1 1/16	0.675 0.840 1.050
	1/2	-810-1-8W	1.93				
	3/4	-810-1-12W	1.99				
5/8	1/2	-1010-1-8W	1.93	0.96	0.50	15/16	0.840
3/4	3/4	-1210-1-12W	1.99	0.96	0.62	1 1/16	1.050
1	1	-1610-1-16W	2.45	1.23	0.88	1 3/8	1.315
1 1/4	1 1/4	-2000-1-20W	3.04	1.62	1.09	1 3/4	1.660
1 1/2	1 1/2	-2400-1-24W	3.50	1.97	1.34	2 1/8	1.900
2	2	-3200-1-32W	4.47	2.66	1.81	2 3/4	2.375

管 外径	外 Pipe 管 焊接口径, in.	基本 订购号	尺寸					
			A	D	E ^①	F 平坦部	F 平坦部 ^②	J
尺寸, mm								
3	1/8	-3M0-1-2W	30.5	12.9	2.4	12	1/2 in.	10.3
4	1/8	-4M0-1-2W	31.2	13.7	2.4	12	1/2 in.	10.3
6	1/8	-6M0-1-2W	32.8	15.3	4.8	14	1/2 in. 9/16 in.	10.3 13.7
	1/4	-6M0-1-4W	37.9					
8	1/8	-8M0-1-2W	34.2	16.2	5.4 6.4 6.4	15 15 22	9/16 in. 9/16 in. 7/8 in.	10.3 13.7 21.3
	1/4	-8M0-1-4W	38.7					
	1/2	-8M0-1-8W	45.6					
10	1/4	-10M0-1-4W	40.9	17.2	7.5 7.9 7.9	18 18 22	11/16 in. 11/16 in. 7/8 in.	13.7 17.1 21.3
	3/8	-10M0-1-6W	40.9					
	1/2	-10M0-1-8W	46.5					
12	1/4	-12M0-1-4W	43.4	22.8	7.5 9.5 9.5	22	13/16 in. 13/16 in. 7/8 in.	13.7 17.1 21.3
	3/8	-12M0-1-6W	43.4					
	1/2	-12M0-1-8W	49.0					
14	3/8	-14M0-1-6W	44.1	24.4	10.3	24	15/16 in.	17.1
15	1/2	-15M0-1-8W	49.0	24.4	11.9	24	15/16 in.	21.3
16	1/2	-16M0-1-8W	49.0	24.4	12.7	24	15/16 in.	21.3
18	1/2	-18M0-1-8W	50.5	24.4	13.9	27	1 1/16 in.	21.3
30	1 1/4	-30M0-1-20W	77.2	39.6	26.2	46	46	42.2
32	1 1/4	-32M0-1-20W	79.6	42.0	28.6	46	46	42.2
38	1 1/2	-38M0-1-24W	91.6	49.4	33.7	55	55	48.3

① 尺寸 E 是最小公称孔口。这些管接头在管 / 直螺纹端可有一较大孔口。

② 这个尺寸是钢和铝管接头的。

内螺纹接头

内螺纹 NPT 螺纹

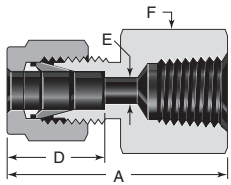

管 外径	NPT 内螺纹尺寸 in.	基本 订购号	尺寸			
			A	D	E	F 平坦部
<i>尺寸, in.</i>						
1/16	1/16 1/8	-100-7-1 -100-7-2	0.93 0.96	0.34	0.05	7/16 9/16
1/8	1/8 1/4	-200-7-2 -200-7-4	1.13 1.32	0.50	0.09	9/16 3/4
3/16	1/8	-300-7-2	1.17	0.54	0.12	9/16
1/4	1/8	-400-7-2	1.23	0.60	0.19	9/16
	1/4	-400-7-4	1.41			3/4
	3/8	-400-7-6	1.48			7/8
	1/2	-400-7-8	1.67			1 1/16
5/16	1/8	-500-7-2	1.26	0.64	0.25	9/16
	1/4	-500-7-4	1.45			3/4
3/8	1/8	-600-7-2	1.29	0.66	0.28	5/8
	1/4	-600-7-4	1.48			3/4
	3/8	-600-7-6	1.54			7/8
	1/2	-600-7-8	1.73			1 1/16
	3/4	-600-7-12	1.88			1 5/16
1/2	1/4	-810-7-4	1.59	0.90	0.41	13/16
	3/8	-810-7-6	1.65			7/8
	1/2	-810-7-8	1.84			1 1/16
	3/4	-810-7-12	1.90			1 5/16
5/8	3/8	-1010-7-6	1.65	0.96	0.50	15/16
	1/2	-1010-7-8	1.84			1 1/16
	3/4	-1010-7-12	1.90			1 5/16
3/4	1/2	-1210-7-8	1.84	0.96	0.62	1 1/16
	3/4	-1210-7-12	1.90			1 5/16
7/8	3/4	-1410-7-12	1.96	1.02	0.72	1 5/16
1	3/4	-1610-7-12	2.10	1.23	0.88	1 3/8
	1	-1610-7-16	2.45			1 5/8
1 1/4	1 1/4	-2000-7-20	2.94	1.62	1.09	2 1/8
1 1/2	1 1/2	-2400-7-24	3.28	1.97	1.34	2 3/8
2	2	-3200-7-32	4.00	2.66	1.81	2 7/8
<i>尺寸, mm</i>						
3	1/8	-3M0-7-2	28.7	12.9	2.4	14
	1/4	-3M0-7-4	33.5			19
4	1/8	-4M0-7-2	29.7	13.7	2.4	14
6	1/8	-6M0-7-2	31.3	15.3	4.8	14
	1/4	-6M0-7-4	35.8			19
	3/8	-6M0-7-6	37.6			22
	1/2	-6M0-7-8	42.5			27
8	1/8	-8M0-7-2	32.1	16.2	6.4	15
	1/4	-8M0-7-4	37.0			19
	3/8	-8M0-7-6	38.5			22
	1/2	-8M0-7-8	43.3			27
10	1/4	-10M0-7-4	37.8	17.2	7.9	19
	3/8	-10M0-7-6	39.4			22
	1/2	-10M0-7-8	44.2			27
12	1/4	-12M0-7-4	40.3	22.8	9.5	22
	3/8	-12M0-7-6	41.9			22
	1/2	-12M0-7-8	46.7			27
15	1/2	-15M0-7-8	46.7	24.4	11.9	27
16	1/2	-16M0-7-8	46.9	24.4	12.7	27
20	1/2	-20M0-7-8	47.9	26.0	15.9	30
	3/4	-20M0-7-12	49.7			35
22	3/4	-22M0-7-12	49.7	26.0	18.3	35
	1	-22M0-7-16	57.9			41
25	3/4	-25M0-7-12	53.4	31.3	21.8	35
	1	-25M0-7-16	62.3			41

内螺纹接头

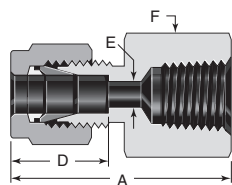

螺纹规格见 P7。

内螺纹 ISO 锥螺纹 (RT)

管 外径	ISO 内螺纹尺寸 in.	基本 订购号	尺寸			
			A	D	E	F 平坦部
<i>尺寸, in.</i>						
1/4	1/8	-400-7-2RT	1.23	0.60	0.19	9/16
	1/4	-400-7-4RT	1.41			3/4
	3/8	-400-7-6RT	1.48			7/8
	1/2	-400-7-8RT	1.67			1 1/16
3/8	1/4	-600-7-4RT	1.48	0.66	0.28	3/4
	3/8	-600-7-6RT	1.54			7/8
	1/2	-600-7-8RT	1.73			1 1/16
1/2	1/4	-810-7-4RT	1.59	0.90	0.41	13/16
	3/8	-810-7-6RT	1.65			7/8
	1/2	-810-7-8RT	1.84			1 1/16
<i>尺寸, mm</i>						
3	1/8	-3M0-7-2RT	28.7	12.9	2.4	14
6	1/8	-6M0-7-2RT	31.3	15.3	4.8	14
	1/4	-6M0-7-4RT	35.8			19
	3/8	-6M0-7-6RT	37.6			22
	1/2	-6M0-7-8RT	42.5			27
8	1/8	-8M0-7-2RT	32.1	16.2	6.4	15
	1/4	-8M0-7-4RT	37.0			19
	3/8	-8M0-7-6RT	38.5			22
	1/2	-8M0-7-8RT	43.3			27
10	1/8	-10M0-7-2RT	33.0	17.2	7.9	18
	1/4	-10M0-7-4RT	37.8			19
	3/8	-10M0-7-6RT	39.4			22
	1/2	-10M0-7-8RT	44.2			27
12	1/8	-12M0-7-2RT	35.5	22.8	8.3	22
	1/4	-12M0-7-4RT	40.3			22
	3/8	-12M0-7-6RT	41.9			22
	1/2	-12M0-7-8RT	46.7			27
	3/4	-12M0-7-12RT	49.0			35
15	3/8	-15M0-7-6RT	41.9	24.4	11.9	24
	1/2	-15M0-7-8RT	46.7			27
20	1/2	-20M0-7-8RT	47.9	26.0	15.9	30
	3/4	-20M0-7-12RT	49.7			35
22	3/4	-22M0-7-12RT	49.7	26.0	18.3	35
	1	-22M0-7-16RT	57.9			41
25	3/4	-25M0-7-12RT	53.4	31.3	21.8	35
	1	-25M0-7-16RT	62.3			41

内螺纹接头

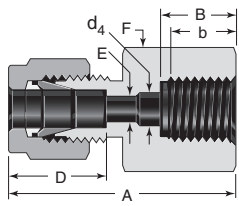

螺纹规格见 P7。

可供应 ISO 平行垫片。见 P48

内螺纹 ISO 平行 (压力表) 螺纹 (RG)

管 外径	ISO 内螺纹尺寸 in.	基本 订购号	尺寸						
			A	B	b	D	d ₄	E	F 平坦部
尺寸, in.									
1/4	1/4	-400-7-4RG	1.48	0.51	0.39	0.60	0.22	0.19	3/4
	3/8	-400-7-6RG	1.48	0.56	0.37		0.26		15/16
	1/2	-400-7-8RG	1.71	0.74	0.57		0.26		1 1/16
5/16	1/4	-500-7-4RG	1.51	0.51	0.39	0.64	—	0.22	3/4
	1/2	-500-7-8RG	1.61	0.74	0.57		0.28	0.28	1 1/16
3/8	1/4	-600-7-4RG	1.54	0.51	0.39	0.66	—	0.22	3/4
	3/8	-600-7-6RG	1.52	0.56	0.39		0.26	15/16	
	1/2	-600-7-8RG	1.65	0.74	0.57		0.28	1 1/16	
1/2	3/8	-810-7-6RG	1.75	0.56	0.39	0.90	—	0.26	15/16
	1/2	-810-7-8RG	1.90	0.74	0.57		0.28	1 1/16	
尺寸, mm									
3	1/4	-3M0-7-4RG	35.3	12.9	10.0	12.9	5.5	2.4	19
6	1/4	-6M0-7-4RG	37.6	12.9	10.0	15.3	5.5	4.8	19
	3/8	-6M0-7-6RG	37.6	14.1	10.0		6.5		24
	1/2	-6M0-7-8RG	43.5	18.9	14.5		7.0		27
8	1/4	-8M0-7-4RG	38.5	12.9	10.0	16.2	5.5	5.5	19
	3/8	-8M0-7-6RG	36.2	14.1	10.0		6.5		24
	1/2	-8M0-7-8RG	41.0	18.9	14.5		7.0		27
10	1/4	-10M0-7-4RG	39.4	12.9	10.0	17.2	5.5	5.5	19
	3/8	-10M0-7-6RG	38.8	14.1	10.0		6.5		24
	1/2	-10M0-7-8RG	42.1	18.9	14.5		7.0		27
12	1/4	-12M0-7-4RG	41.9	12.9	10.0	22.8	5.5	5.5	22
	3/8	-12M0-7-6RG	44.4	14.1	10.0		6.5		24
	1/2	-12M0-7-8RG	48.2	18.9	14.5		7.0		27
20	1/2	-20M0-7-8RG	54.3	18.9	14.5	26.0	7.0	7.0	30
22	1/2	-22M0-7-8RG	54.3	18.9	14.5	26.0	7.0	7.0	30

穿板式内螺纹 NPT 接头

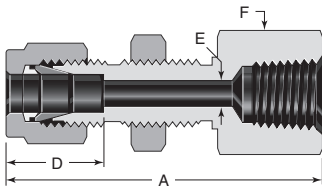

管 外径	NPT 内螺纹尺寸 in.	基本 订购号	尺寸					
			A	D	E	F 平坦部	面板孔径	最大 面板厚度
尺寸, in.								
1/8	1/8	-200-71-2	1.76	0.50	0.09	9/16	21/64	0.50
1/4	1/8	-400-71-2	1.85	0.60	0.19	5/8	29/64	0.40
	1/4	-400-71-4	2.04					
3/8	1/4	-600-71-4	2.17	0.66	0.28	3/4	37/64	0.44
1/2	3/8	-810-71-6	2.43	0.90	0.41	15/16	49/64	0.50
	1/2	-810-71-8	2.62					
尺寸, mm								
6	1/4	-6M0-71-4	51.8	15.3	4.8	19	11.5	10.2
12	1/2	-12M0-71-8	66.5	22.8	9.5	27	19.5	12.7

异径接头

1 英寸 / 25 毫米及以下

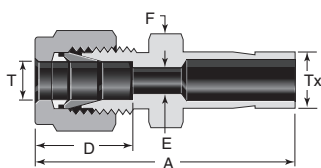

1 英寸以上

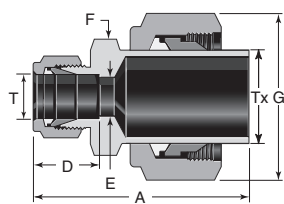

① 带有螺母和预装卡套。

异径接头

T 管外径	Tx 管外径	基本 订购号	尺寸								
			A	D	E	F 平坦部	G 平坦部				
尺寸, in.											
1/16	1/8 1/4	-100-R-2 -100-R-4	1.15 1.24	0.34	0.05	5/16	—				
1/8	1/16	-200-R-1	1.14	0.50	0.03	7/16	—				
	1/8	-200-R-2	1.32		0.08	7/16					
	3/16	-200-R-3	1.35		0.09	7/16					
	1/4	-200-R-4	1.42		0.09	7/16					
	3/8	-200-R-6	1.48		0.09	7/16					
3/16	1/8	-300-R-2	1.37	0.54	0.08	7/16	—				
	1/4	-300-R-4	1.46		0.12			9/16			
	1/4	1/8	-400-R-2		1.45			0.60	0.08	1/2	—
		3/16	-400-R-3		1.48				0.12	1/2	
		1/4	-400-R-4		1.54				0.17	1/2	
5/16		-400-R-5	1.57	0.19	1/2						
3/8		-400-R-6	1.60	0.19	1/2						
5/16	1/2	-400-R-8	1.82	0.64	0.19	9/16	—				
	5/8	-400-R-10	1.89		0.19	11/16					
	3/4	-400-R-12	1.88		0.19	13/16					
	3/8	-500-R-6	1.65		0.66	0.25		9/16	—		
	1/2	-500-R-8	1.87			0.28				5/8	
3/8	1/4	-600-R-4	1.63	0.27		5/8					
	3/8	-600-R-6	1.70	0.28		5/8					
	1/2	-600-R-8	1.91	0.28		11/16					
	5/8	-600-R-10	1.98	0.28	13/16						
	3/4	-600-R-12	1.98	0.28	13/16						
1/2	1/4	-810-R-4	1.77	0.90	0.17	13/16	—				
	3/8	-810-R-6	1.84		0.27	13/16					
	1/2	-810-R-8	2.06		0.37	13/16					
	5/8	-810-R-10	2.12		0.41	13/16					
	3/4	-810-R-12	2.12		0.41	13/16					
5/8	1	-810-R-16	2.37	0.41	13/16	1 1/16	—				
	3/4	-1010-R-12	2.15	0.96	0.50	15/16		—			
	7/8	-1010-R-14	2.21		15/16						
1	-1010-R-16	2.40	1 1/16								
3/4	1/2	-1210-R-8	2.15	0.96	0.37	1 1/16	—				
	1	-1210-R-16	2.46		0.62						
1	1 1/4	-1610-R-20 ^①	3.17	1.23	0.88	1 3/8	1 7/8				
	1 1/2	-1610-R-24 ^①	3.51			1 5/8	2 1/4				
	2	-1610-R-32 ^①	4.43			2 1/8	3				
1 1/4	1 1/2	-2000-R-24 ^①	4.10	1.62	1.09	1 3/4	2 1/4				
	2	-2000-R-32 ^①	4.93			2 1/8	3				
1 1/2	2	-2400-R-32 ^①	5.17	1.97	1.34	2 1/8	3				

T 管外径	Tx 管外径, in.	基本 订购号	尺寸			
			A	D	E	F 平坦部
尺寸, mm						
2	1/8	-2M0-R-2	33.5	12.9	1.7	12
3	1/8	-3M0-R-2	33.5	12.9	2.0	12
	1/4	-3M0-R-4	36.1		2.4	
4	1/4	-4M0-R-4	37.1	13.7	2.4	12
6	1/8	-6M0-R-2	36.9	15.3	2.0	14
	1/4	-6M0-R-4	39.2		4.4	
	5/16	-6M0-R-5	39.9		4.8	
	3/8	-6M0-R-6	40.7		4.8	
	1/2	-6M0-R-8	46.3		4.8	
8	3/8	-8M0-R-6	42.0	16.2	6.4	15
	1/2	-8M0-R-8	47.6			
10	3/8	-10M0-R-6	44.2	17.2	6.8	18
	1/2	-10M0-R-8	49.8		7.9	
12	1/2	-12M0-R-8	52.3	22.8	9.3	22
	3/4	-12M0-R-12	53.8		9.5	
18	3/4	-18M0-R-12	56.1	24.4	14.7	27
	1	-18M0-R-16	62.4		15.1	
25	1	-25M0-R-16	69.5	31.3	20.2	35

异径接头

异径接头

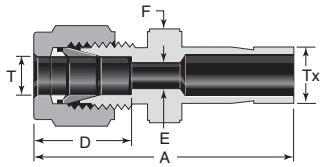

T 管外径	Tx 管外径	基本 订购号	尺寸			
			A	D	E	F 平坦部
尺寸, mm						
2	3	-2M0-R-3M	33.5	12.9	1.7	12
3	4	-3M0-R-4M	35.0	12.9	2.4	12
	6	-3M0-R-6M	36.1			14
	10	-3M0-R-10M	38.4			14
4	6	-4M0-R-6M	37.1	13.7	2.4	12
6	3	-6M0-R-3M	36.9	15.3	1.9	14
	8	-6M0-R-8M	39.9		4.8	14
	10	-6M0-R-10M	40.7		4.8	14
	12	-6M0-R-12M	46.3		4.8	14
	18	-6M0-R-18M	49.6		4.8	22
8	6	-8M0-R-6M	40.3	16.2	4.1	15
	10	-8M0-R-10M	42.0		6.4	
	12	-8M0-R-12M	47.6		6.4	
10	6	-10M0-R-6M	42.4	17.2	4.1	18
	8	-10M0-R-8M	43.4		5.6	18
	12	-10M0-R-12M	49.8		7.9	18
	15	-10M0-R-15M	51.3		7.9	18
	18	-10M0-R-18M	51.3		7.9	22
12	6	-12M0-R-6M	44.9	22.8	4.1	22
	8	-12M0-R-8M	45.9		5.6	22
	10	-12M0-R-10M	46.7		7.1	22
	16	-12M0-R-16M	53.8		9.5	22
	18	-12M0-R-18M	53.8		9.5	22
	20	-12M0-R-20M	56.1		9.5	22
	22	-12M0-R-22M	56.1		9.5	24
25	-12M0-R-25M	62.4	9.5	27		
16	12	-16M0-R-12M	53.0	24.4	8.8	24
18	12	-18M0-R-12M	54.6	24.4	8.8	27
	16	-18M0-R-16M	56.1		12.0	
	20	-18M0-R-20M	57.6		15.1	
	22	-18M0-R-22M	57.6		15.1	
	25	-18M0-R-25M	62.4		15.1	
20	16	-20M0-R-16M	57.9	26.0	12.0	30
	18	-20M0-R-18M	57.9		13.9	
	22	-20M0-R-22M	59.4		15.9	
	25	-20M0-R-25M	64.2		15.9	
22	18	-22M0-R-18M	57.9	26.0	13.9	30
	20	-22M0-R-20M	59.4		15.5	
	25	-22M0-R-25M	64.2		18.3	
25	18	-25M0-R-18M	63.1	31.3	13.9	35
	20	-25M0-R-20M	64.6		15.5	

长异径接头

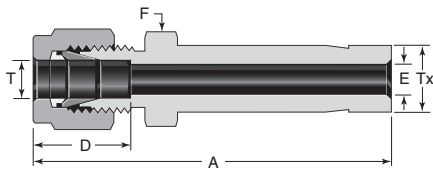

T 管外径	Tx 管外径	基本 订购号	尺寸			
			A	D	E	F 平坦部
尺寸, in.						
3/8	1/2	-600-RF-8	2.57	0.66	0.25	5/8

只在内 Swagelok 端口中使用长异径接头。

穿板式异径接头

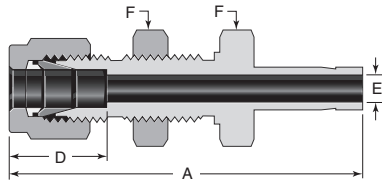

管 外径	基本 订购号	尺寸					
		A	D	E	F 平坦部	面板孔径	最大 面板厚度
尺寸, in.							
1/8	-200-R1-2	1.95	0.50	0.08	1/2	21/64	0.50
1/4	-400-R1-4	2.20	0.60	0.17	5/8	29/64	0.40
3/8	-600-R1-6	2.41	0.66	0.27	3/4	37/64	0.44
1/2	-810-R1-8	2.87	0.90	0.37	15/16	49/64	0.50
5/8	-1010-R1-10	2.96	0.96	0.47	1 1/16	57/64	0.50
3/4	-1210-R1-12	3.21	0.96	0.58	1 3/16	1 1/64	0.66
1	-1610-R1-16	3.95	1.23	0.80	1 5/8	1 21/64	0.75

孔口接头

1 英寸 / 25 毫米及以下

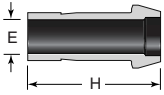

1 英寸 / 25 毫米

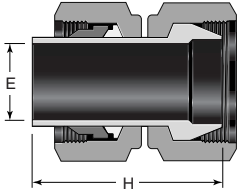

① 带有螺母和预装卡套。

孔口接头

管 外径	基本 订购号	尺寸	
		E	H
尺寸, in.			
1/16	-101-PC	0.03	0.54
1/8	-201-PC	0.08	0.88
1/4	-401-PC	0.17	0.98
5/16	-501-PC	0.22	1.02
3/8	-601-PC	0.27	1.05
1/2	-811-PC	0.37	1.43
5/8	-1011-PC	0.47	1.49
3/4	-1211-PC	0.58	1.49
1	-1611-PC	0.80	1.94
1 1/4	-2000-PC ^①	1.02	2.72
1 1/2	-2400-PC ^①	1.25	3.31
2	-3200-PC ^①	1.72	4.56

管 外径	基本 订购号	尺寸	
		E	H
尺寸, mm			
3	-3M1-PC	1.9	22.2
6	-6M1-PC	4.1	25.0
8	-8M1-PC	5.6	26.0
10	-10M1-PC	7.1	27.1
12	-12M1-PC	8.8	36.2
15	-15M1-PC	11.2	37.8
16	-16M1-PC	12.0	37.8
18	-18M1-PC	13.9	37.8
20	-20M1-PC	15.5	39.4
25	-25M1-PC	19.9	49.3
28	-28M0-PC ^①	22.5	63.5
30	-30M0-PC ^①	24.3	67.6
32	-32M0-PC ^①	26.5	69.7
38	-38M0-PC ^①	31.6	81.9

异径孔口接头

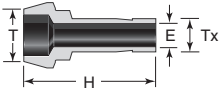

T 管 外径	Tx 管 外径	基本 订购号	尺寸	
			E	H
尺寸, in.				
1/8	1/16	-201-PC-1	0.03	0.72
1/4	1/16	-401-PC-1	0.03	0.75
	1/8	-401-PC-2	0.08	0.90
3/8	1/8	-601-PC-2	0.08	0.92
	1/4	-601-PC-4	0.17	1.00
1/2	1/4	-811-PC-4	0.17	1.17
	3/8	-811-PC-6	0.27	1.21
3/4	1/2	-1211-PC-8	0.37	1.49
1	1/2	-1611-PC-8	0.37	1.69
	3/4	-1611-PC-12	0.58	1.72

T 管 外径	Tx 管 外径	基本 订购号	尺寸	
			E	H
尺寸, mm				
6	3	-6M1-PC-3M	1.9	22.9
8	6	-8M1-PC-6M	4.1	25.4
10	6	-10M1-PC-6M	4.1	25.8
	8	-10M1-PC-8M	5.6	26.3
12	6	-12M1-PC-6M	4.1	29.6
	8	-12M1-PC-8M	5.6	30.1
	10	-12M1-PC-10M	7.1	30.6
16	12	-16M1-PC-12M	8.8	37.5
28	25	-28M1-PC-25M	19.8	56.5
32	25	-32M1-PC-25M	19.8	60.3
38	25	-38M1-PC-25M	19.8	65.8

管帽和堵塞

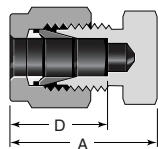

管帽

管 外径	基本 订购号	A	D
尺寸, in.			
1/16	-100-C	0.59	0.34
1/8	-200-C	0.79	0.50
3/16	-300-C	0.84	0.54
1/4	-400-C	0.92	0.60
5/16	-500-C	0.96	0.64
3/8	-600-C	1.01	0.66
1/2	-810-C	1.15	0.90
5/8	-1010-C	1.18	0.96
3/4	-1210-C	1.24	0.96
7/8	-1410-C	1.34	1.02
1	-1610-C	1.51	1.23
1 1/4	-2000-C	2.10	1.62
1 1/2	-2400-C	2.54	1.97
2	-3200-C	3.41	2.66

管 外径	基本 订购号	A	D
尺寸, mm			
2	-2M0-C	20.1	12.9
3	-3M0-C	20.1	12.9
4	-4M0-C	21.3	13.7
6	-6M0-C	23.1	15.3
8	-8M0-C	24.5	16.2
10	-10M0-C	26.6	17.2
12	-12M0-C	29.1	22.8
14	-14M0-C	29.9	24.4
15	-15M0-C	29.9	24.4
16	-16M0-C	29.9	24.4
18	-18M0-C	31.4	24.4
20	-20M0-C	34.0	26.0
22	-22M0-C	34.0	26.0
25	-25M0-C	38.5	31.3
28	-28M0-C	48.5	36.6
30	-30M0-C	53.4	39.6
32	-32M0-C	55.8	42.0
38	-38M0-C	65.4	49.4

堵塞

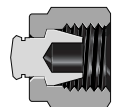

管 外径	基本 订购号
尺寸, in.	
1/16	-100-P
1/8	-200-P
3/16	-300-P
1/4	-400-P
5/16	-500-P
3/8	-600-P
1/2	-810-P
5/8	-1010-P
3/4	-1210-P
7/8	-1410-P
1	-1610-P
1 1/4	-2000-P
1 1/2	-2400-P
2	-3200-P

管 外径	基本 订购号
尺寸, mm	
2	-2M0-P
3	-3M0-P
4	-4M0-P
6	-6M0-P
8	-8M0-P
10	-10M0-P
12	-12M0-P
15	-15M0-P
16	-16M0-P
18	-18M0-P
20	-20M0-P
22	-22M0-P
25	-25M0-P
28	-28M0-P
30	-30M0-P
32	-32M0-P
38	-38M0-P

孔口保护器

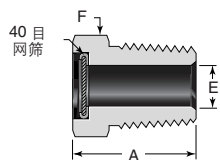

40 目 300 系列
不锈钢网筛组件

孔口保护器

Swagelok 孔口保护器俗称**淀渣涂接头**，能保仪表、管道、输出孔口、和泄放管路的开放端。

筛网能防止诸如小虫等的异物进入和堵塞各种系统并引起损坏。

孔口保护器有不锈钢的和黄铜的。要订购黄铜制孔口保护器时，在订购号中用 **B** 取代 **SS**。

例：B-MD-4

NPT 外螺纹 尺寸	订购号	A	E	F 平坦 部
尺寸, in.				
1/4	SS-MD-4	0.78	0.28	9/16
3/8	SS-MD-6	0.81	0.41	11/16
1/2	SS-MD-8	1.03	0.50	7/8
3/4	SS-MD-12	1.06	0.72	1 1/16

法兰

- Swagelok 管接头端用于 1/4 至 2 英寸和 6 至 50 毫米外径管
- 整体加工的锻件；无焊缝或接合处
- 316/DIN 材料号 1.4401 不锈钢 (TÜV 核准)
- ANSI 法兰与 ASME B16.5 兼容
- DIN 法兰与 DIN 2526 和 DIN 2501 兼容
- JIS 法兰与 JIS B 2238 兼容



ANSI 法兰

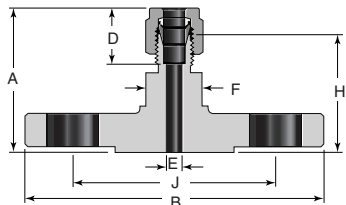

管 外 径	ANSI 法 兰 NPS	等 级	订购号 隆起表面法兰	尺寸, in.						
				A	B	D	E	F 平坦部	H	J
1/4	1/2	150	SS-400-F8-150	1.61	3.50	0.60	0.19	13/16	1.32	2.38
3/8	1/2	300	SS-600-F8-300	1.79	3.75	0.66	0.28		1.50	2.62
1/2	1/2	150	SS-810-F8-150	1.78	3.50	0.90	0.41		1.38	2.38
	1		SS-810-F16-150	1.90	4.25				1.50	3.12
	2		SS-810-F32-150	2.09	6.00	1.69	4.75			
3/4	1	150	SS-1210-F16-150	1.98	4.25	0.96	0.62	1 1/4	1.58	3.12
1	1		SS-1610-F16-150	2.38		1.23	0.88	1 3/8	1.90	
1 1/2	2		SS-2400-F32-150	3.40	6.00	1.97	1.34	2 1/8	2.33	4.75
2	2		SS-3200-F32-150	4.11		2.66	1.81	2 3/4	2.64	

DIN 法兰, 压力级别 PN 40

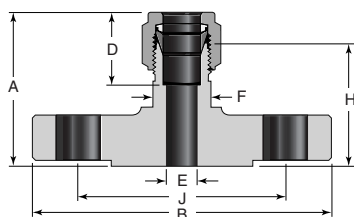

管 外 径	DIN 法 兰 口 径 DN	订购号 隆起表面法兰	尺寸, mm						
			A	B	D	E	F 平坦部	H	J
6	25	SS-6M0-F25M-40-C	47.5	115.0	15.3	4.8	20	40.1	85.0
12	15	SS-12M0-F15M-40-C	48.5	95.0	22.8	9.5		38.4	65.0
	25	SS-12M0-F25M-40-C	50.5	115.0				40.4	85.0
	50	SS-12M0-F50M-40-C	55.3	165.0			45.2	125.0	
18	15	SS-18M0-F15M-40-C	51.8	95.0	24.4	15.1	32	41.7	65.0
	25	SS-18M0-F25M-40-C	53.8	115.0				43.7	85.0
25	25	SS-25M0-F25M-40-C	64.0		31.3	21.8	35	51.8	
38	50	SS-38M0-F50M-40-C	90.4	165.0	49.4	33.7	55	62.7	
50	50	SS-50M0-F50M-40-C	103.4		65.0	45.2	70	66.3	

JIS 法兰, 压力级别 10K

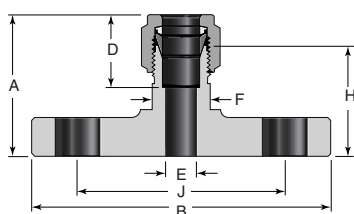

管 外 径	JIS 法 兰 口 径 DN	订购号 隆起表面法兰	尺寸						
			A	B	D	E	F 平坦部	H	J
尺寸, in.									
1/4	15	SS-400-F15A-10K-RF	1.66	3.74	0.60	0.19	13/16	1.37	2.76
3/8		SS-600-F15A-10K-RF	1.72		0.66	0.28		1.43	
1/2		SS-810-F15A-10K-RF	1.83		0.90	0.41		1.51	
3/4		SS-1210-F15A-10K-RF	1.91		0.96	0.62		1 1/4	
1	25	SS-1610-F25A-10K-RF	2.40	4.92	1.23	0.88	1 3/8	1.92	3.54
2	50	SS-3200-F50A-10K-RF	4.01	6.10	2.66	1.81	2 3/4	2.54	4.72
尺寸, mm									
12	15	SS-12M0-F15A-10K-RF	46.5	95.0	22.8	9.5	20	36.3	70.0
18	15	SS-18M0-F15A-10K-RF	48.5		24.4	15.1	32	38.4	
25	25	SS-25M0-F25A-10K-RF	61.0	125.0	31.3	21.8	35	48.8	90.0

弯头

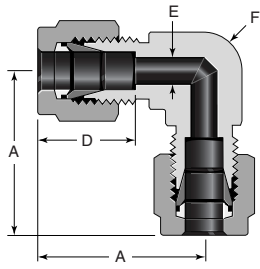

管端口是相同的。

中间弯头

管 外径	基本 订购号	尺寸			
		A	D	E	F 平坦部
<i>尺寸, in.</i>					
1/16	-100-9	0.70	0.34	0.05	3/8
1/8	-200-9	0.88	0.50	0.09	3/8
3/16	-300-9	1.00	0.54	0.12	1/2
1/4	-400-9	1.06	0.60	0.19	1/2
5/16	-500-9	1.13	0.64	0.25	9/16
3/8	-600-9	1.20	0.66	0.28	5/8
1/2	-810-9	1.42	0.90	0.41	13/16
5/8	-1010-9	1.50	0.96	0.50	15/16
3/4	-1210-9	1.57	0.96	0.62	1 1/16
7/8	-1410-9	1.76	1.02	0.72	1 3/8
1	-1610-9	1.93	1.23	0.88	1 3/8
1 1/4	-2000-9	2.67	1.62	1.09	1 11/16
1 1/2	-2400-9	3.10	1.97	1.34	2
2	-3200-9	4.22	2.66	1.81	2 3/4
<i>尺寸, mm</i>					
3	-3M0-9	22.3	12.9	2.4	3/8 in.
4	-4M0-9	25.4	13.7	2.4	1/2 in.
6	-6M0-9	27.0	15.3	4.8	1/2 in.
8	-8M0-9	28.8	16.2	6.4	9/16 in.
10	-10M0-9	31.5	17.2	7.9	11/16 in.
12	-12M0-9	36.0	22.8	9.5	13/16 in.
14	-14M0-9	38.0	24.4	11.1	15/16 in.
15	-15M0-9	38.0	24.4	11.9	15/16 in.
16	-16M0-9	38.0	24.4	12.7	15/16 in.
18	-18M0-9	39.8	24.4	15.1	1 1/16 in.
20	-20M0-9	44.6	26.0	15.9	1 3/8 in.
22	-22M0-9	44.6	26.0	18.3	1 3/8 in.
25	-25M0-9	49.1	31.3	21.8	1 3/8 in.
28	-28M0-9	64.0	36.6	21.8	41
30	-30M0-9	69.9	39.6	26.2	46
32	-32M0-9	72.3	42.0	28.6	46
38	-38M0-9	84.0	49.4	33.7	55
50	-50M0-9	105.7	65.0	45.2	2 3/4 in.

TUBE 管承插焊弯头

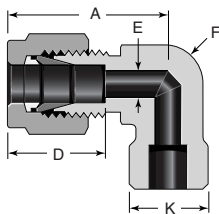

管 外径	承插焊 尺寸	基本 订购号	尺寸				
			A	D	E	F 平坦部	K
<i>尺寸, in.</i>							
1/4	1/4	-400-9-4W	1.06	0.60	0.19	1/2	0.50
3/8	3/8	-600-9-6W	1.20	0.66	0.28	5/8	0.63
1/2	1/2	-810-9-8W	1.42	0.90	0.41	13/16	0.81
3/4	3/4	-1210-9-12W	1.57	0.96	0.62	1 1/16	1.06
1	1	-1610-9-16W	1.93	1.23	0.88	1 3/8	1.38

弯头

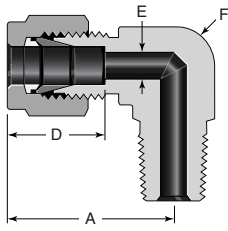

外螺纹 NPT 螺纹

管 外径	NPT 外螺纹 尺寸, in.	基本 订购号	尺寸			
			A	D	E ^①	F 平坦部
尺寸, in.						
1/16	1/16 1/8	-100-2-1 -100-2-2	0.75	0.34	0.05	7/16
1/8	1/16	-200-2-1	0.93	0.50	0.09	7/16
	1/8	-200-2-2	0.93			7/16
	1/4	-200-2-4	0.97			1/2
3/16	1/8	-300-2-2	1.00	0.54	0.12	1/2
	1/4	-300-2-4				
1/4	1/16	-400-2-1	1.06	0.60	0.12	1/2
	1/8	-400-2-2	1.06		0.19	1/2
	1/4	-400-2-4	1.06		0.19	1/2
	3/8	-400-2-6	1.17		0.19	11/16
	1/2	-400-2-8	1.25		0.19	13/16
5/16	1/8	-500-2-2	1.13	0.64	0.19	9/16
	1/4	-500-2-4	1.13		0.25	9/16
	3/8	-500-2-6	1.20		0.25	11/16
3/8	1/8	-600-2-2	1.20	0.66	0.19	5/8
	1/4	-600-2-4	1.20		0.28	5/8
	3/8	-600-2-6	1.23		0.28	11/16
	1/2	-600-2-8	1.31		0.28	13/16
	3/4	-600-2-12	1.46		0.28	1 1/16
1/2	1/4	-810-2-4	1.42	0.90	0.28	13/16
	3/8	-810-2-6	1.42		0.38	13/16
	1/2	-810-2-8	1.42		0.41	13/16
	3/4	-810-2-12	1.57		0.41	1 1/16
5/8	3/8	-1010-2-6	1.50	0.96	0.38	15/16
	1/2	-1010-2-8	1.50		0.47	15/16
	3/4	-1010-2-12	1.57		0.50	1 1/16
3/4	1/2	-1210-2-8	1.57	0.96	0.47	1 1/16
	3/4	-1210-2-12			0.62	
7/8	3/4	-1410-2-12	1.76	1.02	0.62	1 3/8
	1	-1610-2-12 -1610-2-16	1.93	1.23	0.62 0.88	1 3/8
1 1/4	1 1/4	-2000-2-20	2.67	1.62	1.09	1 11/16
1 1/2	1 1/2	-2400-2-24	3.10	1.97	1.34	2
2	2	-3200-2-32	4.22	2.66	1.81	2 3/4
尺寸, mm						
3	1/8	-3M0-2-2	23.6	12.9	2.4	7/16 in.
	1/4	-3M0-2-4	24.6			1/2 in.
4	1/8	-4M0-2-2	25.4	13.7	2.4	1/2 in.
	1/4	-4M0-2-4				
6	1/8	-6M0-2-2	27.0	15.3	4.8	1/2 in.
	1/4	-6M0-2-4	27.0			1/2 in.
	3/8	-6M0-2-6	29.8			11/16 in.
	1/2	-6M0-2-8	31.8			13/16 in.
8	1/8	-8M0-2-2	28.8	16.2	4.8	9/16 in.
	1/4	-8M0-2-4	28.8		6.4	9/16 in.
	3/8	-8M0-2-6	30.6		6.4	11/16 in.
	1/2	-8M0-2-8	32.6		6.4	13/16 in.
10	1/8	-10M0-2-2	31.5	17.2	4.8	11/16 in.
	1/4	-10M0-2-4	31.5		7.1	11/16 in.
	3/8	-10M0-2-6	31.5		7.9	11/16 in.
	1/2	-10M0-2-8	33.5		7.9	13/16 in.
12	1/4	-12M0-2-4	36.0	22.8	7.1	13/16 in.
	3/8	-12M0-2-6	36.0		9.5	13/16 in.
	1/2	-12M0-2-8	36.0		9.5	13/16 in.
	3/4	-12M0-2-12	39.8		9.5	1 1/16 in.
15	1/2	-15M0-2-8	38.0	24.4	11.9	15/16 in.
16	3/8	-16M0-2-6	38.0	24.4	9.5	15/16 in.
	1/2	-16M0-2-8	38.0		11.9	15/16 in.
	3/4	-16M0-2-12	39.8		12.7	1 1/16 in.
18	1/2	-18M0-2-8	39.8	24.4	11.9	1 1/16 in.
	3/4	-18M0-2-12			15.1	
20	1/2	-20M0-2-8	44.6	26.0	11.9	1 3/8 in.
	3/4	-20M0-2-12			15.9	
22	3/4	-22M0-2-12	44.6	26.0	15.9	1 3/8 in.
	1	-22M0-2-16			18.3	
25	3/4	-25M0-2-12	49.1	31.3	15.9	1 3/8 in.
	1	-25M0-2-16			21.8	
30	1 1/4	-30M0-2-20	69.9	39.6	26.2	46
32	1 1/4	-32M0-2-20	72.3	42.0	27.8	46
38	1 1/2	-38M0-2-24	84.0	49.4	33.7	55

① 尺寸 E 是最小公称孔口。这些管接头在管/直螺纹端可有一较大孔口。

弯头

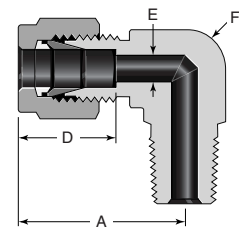

螺纹规格见 P7。

① 尺寸 E 是最小公称孔口。这些管接头在管 / 直螺纹端可有一较大孔口。

外螺纹 ISO 锥螺纹

管 外径	ISO 外螺纹 尺寸, in.	基本 订购号	尺寸			
			A	D	E ^①	F 平坦部, in.
尺寸, in.						
1/4	1/8	-400-2-2RT	1.06	0.60	0.19	1/2
	1/4	-400-2-4RT	1.06			1/2
	3/8	-400-2-6RT	1.17			11/16
	1/2	-400-2-8RT	1.25			13/16
5/16	1/4	-500-2-4RT	1.13	0.64	0.25	9/16
3/8	1/4	-600-2-4RT	1.20	0.66	0.28	5/8
	3/8	-600-2-6RT	1.23			11/16
尺寸, mm						
3	1/8	-3M0-2-2RT	23.6	12.9	2.4	7/16
	1/4	-3M0-2-4RT	24.6			1/2
4	1/8	-4M0-2-2RT	25.4	13.7	2.4	1/2
	1/4	-4M0-2-4RT				
6	1/8	-6M0-2-2RT	27.0	15.3	4.8	1/2
	1/4	-6M0-2-4RT				1/2
	3/8	-6M0-2-6RT				11/16
	1/2	-6M0-2-8RT				13/16
8	1/8	-8M0-2-2RT	28.8	16.2	4.8	9/16
	1/4	-8M0-2-4RT				9/16
	3/8	-8M0-2-6RT				11/16
	1/2	-8M0-2-8RT				13/16
10	1/4	-10M0-2-4RT	31.5	17.2	7.1	11/16
	3/8	-10M0-2-6RT	31.5			11/16
	1/2	-10M0-2-8RT	33.5			13/16
12	1/8	-12M0-2-2RT	36.0	22.8	4.8	13/16
	1/4	-12M0-2-4RT	36.0			13/16
	3/8	-12M0-2-6RT	36.0			9.5
	1/2	-12M0-2-8RT	36.0			13/16
	3/4	-12M0-2-12RT	39.8			9.5
16	3/8	-16M0-2-6RT	38.0	24.4	9.5	15/16
	1/2	-16M0-2-8RT				11.9
18	1/2	-18M0-2-8RT	39.8	24.4	11.9	1 1/16
	3/4	-18M0-2-12RT				15.1
20	1/2	-20M0-2-8RT	44.6	26.0	11.9	1 3/8
	3/4	-20M0-2-12RT				15.9
22	3/4	-22M0-2-12RT	44.6	26.0	15.9	1 3/8
	1	-22M0-2-16RT				18.3
25	3/4	-25M0-2-12RT	49.1	31.3	15.9	1 3/8
	1	-25M0-2-16RT				21.8

可定位外螺纹弯头 —— SAE / MS 直螺纹

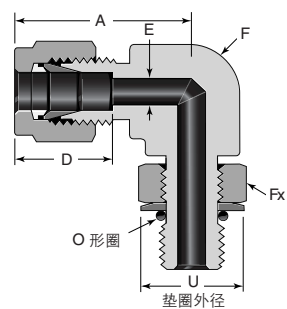

适配于 SAE J1926/1 凸台。

① 尺寸 E 是最小公称孔口。这些管接头在管 / 直螺纹端可有一较大孔口。

管 外径	SAE/MS 螺纹尺寸	基本 订购号	尺寸					
			A	D	E ^①	F 平坦部	Fx 平坦部	U
尺寸, in.								
1/4	7/16-20	-400-2-4ST	1.12	0.60	0.19	1/2	9/16	0.65
	9/16-18	-400-2-6ST	1.20					
5/16	1/2-20	-500-2-5ST	1.19	0.64	0.23	9/16	5/8	0.72
3/8	9/16-18	-600-2-6ST	1.26	0.66	0.28	5/8	11/16	0.79
	3/4-16	-600-2-8ST	1.37					
1/2	3/4-16	-810-2-8ST	1.48	0.90	0.41	13/16	7/8	1.01
5/8	7/8-14	-1010-2-10ST	1.56	0.96	0.50	15/16	1	1.16
3/4	1 1/16-12	-1210-2-12ST	1.63	0.96	0.62	1 1/16	1 1/4	1.44
7/8	1 3/16-12	-1410-2-14ST	1.70	1.02	0.72	1 3/16	1 3/8	1.59
1	1 5/16-12	-1610-2-16ST	1.99	1.23	0.88	1 3/8	1 1/2	1.73
1 1/4	1 5/8-12	-2000-2-20ST	2.67	1.62	1.09	1 11/16	1 7/8	2.16
1 1/2	1 7/8-12	-2400-2-24ST	3.07	1.97	1.34	2	2 1/8	2.45
2	2 1/2-12	-3200-2-32ST	4.22	2.66	1.81	2 3/4	2 3/4	3.16

弯头

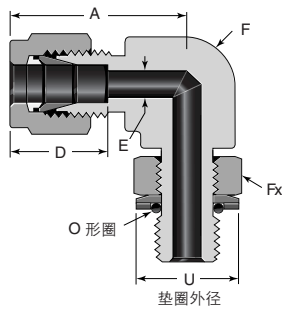

① 尺寸 E 是最小公称孔口。这些管接头在管 / 直螺纹端可有一较大孔口。

可定位外螺纹弯头 —— ISO 平行螺纹

管 外径	ISO 外螺纹 尺寸, in.	基本 订购号	尺寸					
			A	D	E ^①	F 平坦部 in.	Fx 平坦部 in.	U
尺寸, in.								
1/4	1/8 1/4	-400-2-2PR -400-2-4PR	1.06 1.14	0.60	0.16 0.19	1/2 5/8	9/16 3/4	0.68 0.90
3/8	1/4 3/8	-600-2-4PR -600-2-6PR	1.20 1.31	0.66	0.23 0.28	5/8 13/16	3/4 7/8	0.90 1.04
1/2	1/4 3/8 1/2	-810-2-4PR -810-2-6PR -810-2-8PR	1.42 1.42 1.50	0.90	0.23 0.31 0.41	13/16 13/16 15/16	3/4 7/8 1 1/16	0.90 1.04 1.26
5/8	1/2	-1010-2-8PR	1.50	0.96	0.47	15/16	1 1/16	1.26
3/4	1/2 3/4	-1210-2-8PR -1210-2-12PR	1.57	0.96	0.47 0.62	1 1/16	1 1/16 1 3/8	1.26 1.62
1	3/4 1	-1610-2-12PR -1610-2-16PR	1.93	1.23	0.62 0.78	1 3/8	1 3/8 1 5/8	1.62 1.91
尺寸, mm								
6	1/8 1/4	-6M0-2-2PR -6M0-2-4PR	27.0 29.0	15.3	4.0 4.8	1/2 5/8	9/16 3/4	17.3 22.9
8	1/8 1/4	-8M0-2-2PR -8M0-2-4PR	28.8 29.9	16.2	4.0 5.9	9/16 5/8	9/16 3/4	17.3 22.9
10	1/4 3/8	-10M0-2-4PR -10M0-2-6PR	33.5	17.2	5.9 7.9	13/16	3/4 7/8	22.9 26.4
12	1/4 3/8 1/2 3/4	-12M0-2-4PR -12M0-2-6PR -12M0-2-8PR -12M0-2-12PR	36.0 36.0 38.0 39.8	22.8	5.9 7.9 9.5 9.5	13/16 13/16 15/16 1 1/16	3/4 7/8 1 1/16 1 3/8	22.9 26.4 32.0 41.1

外 Pipe 管焊接弯头

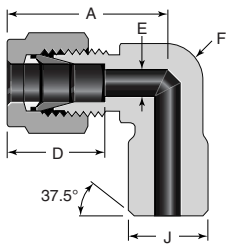

① 尺寸 E 是最小公称孔口。这些管接头在管 / 直螺纹端可有一较大孔口。

管 外径	外 Pipe 管 焊接口径	基本 订购号	尺寸				
			A	D	E ^①	F 平坦部	J
尺寸, in.							
1/4	1/8 1/4	-400-2-2W -400-2-4W	1.06	0.60	0.19	1/2	0.405 0.540
3/8	1/4	-600-2-4W	1.20	0.66	0.28	5/8	0.540
1/2	1/2	-810-2-8W	1.42	0.90	0.41	13/16	0.840
3/4	3/4	-1210-2-12W	1.57	0.96	0.62	1 1/16	1.050

弯头

内螺纹弯头 —— NPT 螺纹

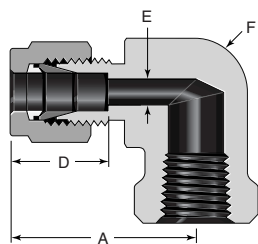

管 外 径	NPT 内 螺 纹 尺 寸, in.	基 本 订 购 号	尺 寸			
			A	D	E	F 平 坦 部, in.
尺寸, in.						
1/8	1/8 1/4	-200-8-2 -200-8-4	0.97 1.08	0.50	0.09	1/2 11/16
3/16	1/8	-300-8-2	1.00	0.54	0.12	1/2
1/4	1/8 1/4 3/8 1/2	-400-8-2 -400-8-4 -400-8-6 -400-8-8	1.06 1.17 1.25 1.36	0.60	0.19	1/2 11/16 13/16 1
5/16	1/8 1/4	-500-8-2 -500-8-4	1.13 1.20	0.64	0.25	9/16 11/16
3/8	1/8 1/4 3/8 1/2	-600-8-2 -600-8-4 -600-8-6 -600-8-8	1.20 1.23 1.31 1.42	0.66	0.28	5/8 11/16 13/16 1
1/2	1/4 3/8 1/2	-810-8-4 -810-8-6 -810-8-8	1.42 1.42 1.53	0.90	0.41	13/16 13/16 1
5/8	3/8 1/2	-1010-8-6 -1010-8-8	1.50 1.57	0.96	0.50	15/16 1 1/16
3/4	1/2 3/4	-1210-8-8 -1210-8-12	1.57 1.76	0.96	0.62	1 1/16 1 3/8
7/8	3/4	-1410-8-12	1.76	1.02	0.72	1 3/8
1	3/4 1	-1610-8-12 -1610-8-16	1.93 2.11	1.23	0.88	1 3/8 1 11/16
尺寸, mm						
6	1/8 1/4 1/2	-6M0-8-2 -6M0-8-4 -6M0-8-8	27.0 29.8 34.6	15.3	4.8	1/2 11/16 1
8	1/4	-8M0-8-4	30.6	16.2	6.4	11/16
10	1/8 1/4	-10M0-8-2 -10M0-8-4	31.5 33.5	17.2	7.9	11/16 13/16
12	1/4 1/2	-12M0-8-4 -12M0-8-8	36.0 38.8	22.8	9.5	13/16 1
16	1/2	-16M0-8-8	39.5	24.4	12.7	1 1/16

45° 外螺纹弯头 —— NPT 螺纹

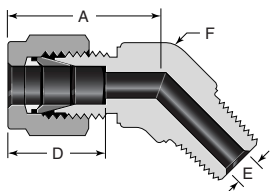

管 外 径	NPT 外 螺 纹 尺 寸	基 本 订 购 号	尺 寸			
			A	D	E ^①	F 平 坦 部
尺寸, in.						
1/4	1/8 1/4	-400-5-2 -400-5-4	0.97	0.60	0.19	1/2
3/8	1/8 1/4 3/8	-600-5-2 -600-5-4 -600-5-6	1.10 1.10 1.15	0.66	0.19 0.28 0.28	5/8 5/8 13/16
1/2	3/8 1/2	-810-5-6 -810-5-8	1.26	0.90	0.38 0.41	13/16
3/4	3/4	-1210-5-12	1.33	0.96	0.62	1 1/16
1	1	-1610-5-16	1.59	1.23	0.88	1 3/8

① 尺寸 E 是最小公称孔口。这些管接头在管 / 直螺纹端可有一较大孔口。

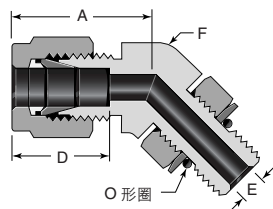

45° 可定位外螺纹弯头 —— SAE / MS 直螺纹

管 外 径	SAE/MS 螺 纹 尺 寸	基 本 订 购 号	尺 寸			
			A	D	E ^①	F 平 坦 部
尺寸, in.						
1/4	7/16-20	-400-5-4ST	1.01	0.60	0.19	1/2
3/8	9/16-18	-600-5-6ST	1.10	0.66	0.28	5/8
1/2	3/4-16	-810-5-8ST	1.26	0.90	0.41	13/16
3/4	1 1/16-12	-1210-5-12ST	1.33	0.96	0.62	1 1/16
1	1 5/16-12	-1610-5-16ST	1.59	1.23	0.88	1 3/8

适配 SAE J1926/1 凸合。

① 尺寸 E 是最小公称孔口。这些管接头在管 / 直螺纹端可有一较大孔口。

T形

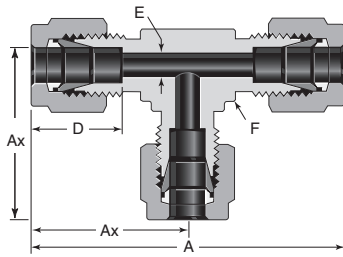

T形中间接头

管 外径	基本 订购号	尺寸				
		A	Ax	D	E	F 平坦部
尺寸, in.						
1/16	-100-3	1.40	0.70	0.34	0.05	3/8
1/8	-200-3	1.76	0.88	0.50	0.09	3/8
3/16	-300-3	1.92	0.96	0.54	0.12	7/16
1/4	-400-3	2.12	1.06	0.60	0.19	1/2
5/16	-500-3	2.34	1.17	0.64	0.25	5/8
3/8	-600-3	2.40	1.20	0.66	0.28	5/8
1/2	-810-3	2.84	1.42	0.90	0.41	13/16
5/8	-1010-3	3.06	1.53	0.96	0.50	1
3/4	-1210-3	3.14	1.57	0.96	0.62	1 1/16
7/8	-1410-3	3.52	1.76	1.02	0.72	1 3/8
1	-1610-3	3.86	1.93	1.23	0.88	1 3/8
1 1/4	-2000-3	5.34	2.67	1.62	1.09	1 11/16
1 1/2	-2400-3	6.20	3.10	1.97	1.34	2
2	-3200-3	8.44	4.22	2.66	1.81	2 3/4
尺寸, mm						
2	-2M0-3	44.7	22.3	12.9	1.7	3/8 in.
3	-3M0-3	44.7	22.3	12.9	2.4	3/8 in.
4	-4M0-3	50.8	25.4	13.7	2.4	1/2 in.
6	-6M0-3	53.9	27.0	15.3	4.8	1/2 in.
8	-8M0-3	59.7	29.9	16.2	6.4	5/8 in.
10	-10M0-3	63.0	31.5	17.2	7.9	11/16 in.
12	-12M0-3	72.0	36.0	22.8	9.5	13/16 in.
14	-14M0-3	77.6	38.8	24.4	11.1	1 in.
15	-15M0-3	77.6	38.8	24.4	11.9	1 in.
16	-16M0-3	77.6	38.8	24.4	12.7	1 in.
18	-18M0-3	79.6	39.8	24.4	15.1	1 1/16 in.
20	-20M0-3	89.3	44.6	26.0	15.9	1 3/8 in.
22	-22M0-3	89.3	44.6	26.0	18.3	1 3/8 in.
25	-25M0-3	98.3	49.1	31.3	21.8	1 3/8 in.
28	-28M0-3	128.0	64.0	36.6	21.8	41
30	-30M0-3	139.7	69.9	39.6	26.2	46
32	-32M0-3	144.6	72.3	42.0	28.6	46
38	-38M0-3	168.0	84.0	49.4	33.7	55
50	-50M0-3	211.3	105.7	65.0	45.2	2 3/4 in.

异径 T形中间接头

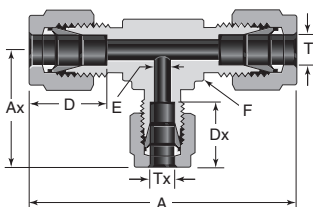

T 管 外径	Tx 管 外径	基本 订购号	尺寸					
			A	Ax	D	Dx	E	F 平坦部
尺寸, in.								
3/8	1/4	-600-3-6-4	2.40	1.14	0.66	0.60	0.19	5/8
1/2	1/4	-810-3-8-4	2.84	1.25	0.90	0.60	0.19	13/16
	3/8	-810-3-8-6		1.31		0.66	0.28	
5/8	3/8	-1010-3-10-6	3.06	1.42	0.96	0.66	0.28	1
3/4	3/8	-1210-3-12-6	3.14	1.46	0.96	0.66	0.28	1 1/16
	1/2	-1210-3-12-8		1.57		0.90	0.41	
1	3/8	-1610-3-16-6	3.86	1.65	1.23	0.66	0.28	1 3/8
	1/2	-1610-3-16-8		1.76		0.90	0.41	
	3/4	-1610-3-16-12		1.76		0.96	0.62	
1 1/4	1	-2000-3-20-16	5.34	2.17	1.62	1.23	0.88	1 11/16
1 1/2	1	-2400-3-24-16	6.20	2.36	1.97	1.23	0.88	2
2	1	-3200-3-32-16	8.44	2.79	2.66	1.23	0.88	2 3/4

三通接头

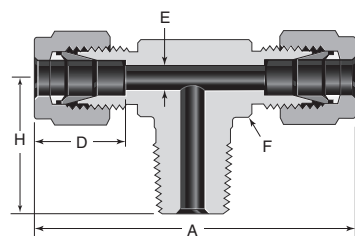
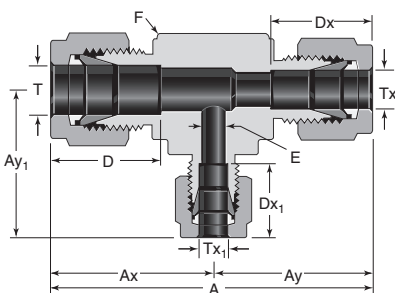
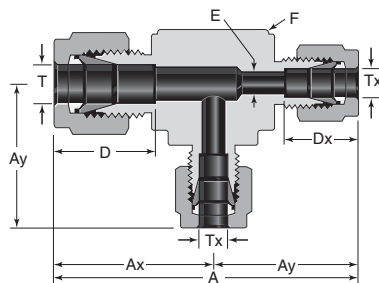
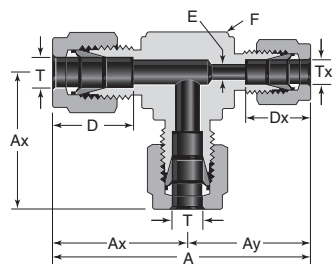

异径三通中间接头

T管 外径	Tx管 外径	基本 订购号	尺寸						
			A	Ax	Ay	D	Dx	E	F 平坦部
尺寸, in.									
3/8	1/4	-600-3-4-6	2.34	1.20	1.14	0.66	0.60	0.19	5/8

T管 外径	Tx管 外径	基本 订购号	尺寸						
			A	Ax	Ay	D	Dx	E	F 平坦部
尺寸, in.									
1/2	3/8	-810-3-6-6	2.73	1.42	1.31	0.90	0.66	0.28	13/16
5/8	3/8	-1010-3-6-6	2.95	1.53	1.42	0.96	0.66	0.28	1
3/4	3/8	-1210-3-6-6	3.03	1.57	1.46	0.96	0.66	0.28	1 1/16

T管 外径	Tx管 外径	Tx1管 外径	基本 订购号	尺寸								
				A	Ax	Ay	Ay1	D	Dx	Dx1	E	F 平坦部
尺寸, in.												
5/8	1/2	3/8	-1010-3-8-6	3.06	1.53	1.53	1.42	0.96	0.90	0.66	0.28	1
3/4	1/2	3/8	-1210-3-8-6	3.14	1.57	1.57	1.46	0.96	0.90	0.66	0.28	1 1/16
1	3/4	3/8	-1610-3-12-6	3.69	1.93	1.76	1.65	1.23	0.96	0.66	0.28	1 3/8

外螺纹支管三通接头 —— NPT 螺纹

管 外径	NPT 外螺纹 尺寸, in.	基本 订购号	尺寸				
			A	D	E ^①	F 平坦部 in.	H
尺寸, in.							
1/8	1/8	-200-3TTM	1.86	0.50	0.09	7/16	0.70
	1/4	-200-3-4TTM	1.94				
3/16	1/8	-300-3TTM	1.92	0.54	0.12	7/16	0.70
1/4	1/8	-400-3TTM	2.12	0.60	0.19	1/2	0.74 0.92
	1/4	-400-3-4TTM					
5/16	1/8	-500-3TTM	2.34	0.64	0.19	5/8	0.82
3/8	1/4	-600-3TTM	2.40	0.66	0.28	5/8	1.00 1.11
	3/8	-600-3-6TTM	2.62				
1/2	3/8	-810-3TTM	2.84	0.90	0.38 0.41	13/16	1.11 1.30
	1/2	-810-3-8TTM					
5/8	1/2	-1010-3TTM	3.06	0.96	0.47	1	1.41
3/4	3/4	-1210-3TTM	3.14	0.96	0.62	1 1/16	1.45
尺寸, mm							
6	1/8	-6M0-3TTM	53.9	15.3	4.8	1/2	18.8 23.4
	1/4	-6M0-3-4TTM					
8	1/8	-8M0-3TTM	59.7	16.2	4.8 6.4	5/8	20.8 25.4
	1/4	-8M0-3-4TTM					
10	1/4	-10M0-3TTM	67.0	17.2	7.1	13/16	26.2
12	3/8	-12M0-3TTM	72.0	22.8	9.5 7.1 9.5	13/16	28.2 28.2 33.0
	1/4	-12M0-3-4TTM					
	1/2	-12M0-3-8TTM					
16	1/2	-16M0-3TTM	77.6	24.4	11.9	1	35.8

① 尺寸 E 是最小公称孔口。这些管接头在管 / 直螺纹端可有一较大孔口。

三通接头

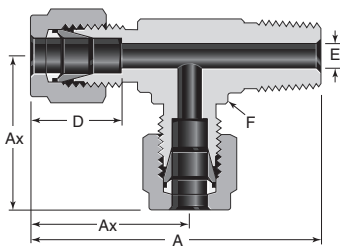

① 尺寸 E 是最小公称孔口。这些管接头在管 / 直螺纹端可有一较大孔口。

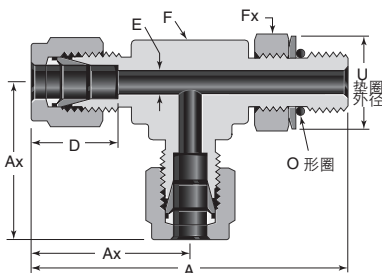

适配于 SAE J1926/1 凸台。

① 尺寸 E 是最小公称孔口。这些管接头在管 / 直螺纹端可有一较大孔口。

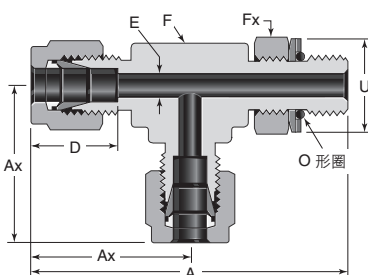

螺纹规格见 P7。

① 尺寸 E 是最小公称孔口。这些管接头在管 / 直螺纹端可有一较大孔口。

外螺纹直进三通接头 —— NPT 螺纹

管 外径	NPT 外螺纹 尺寸, in.	基本 订购号	尺寸				
			A	Ax	D	E ^①	F 平坦 部, in.
尺寸, in.							
1/8	1/8 1/4	-200-3TMT -200-3-4TMT	1.63 1.89	0.93 0.97	0.50	0.09	7/16 1/2
3/16	1/8	-300-3TMT	1.66	0.96	0.54	0.12	7/16
1/4	1/8 1/4	-400-3TMT -400-3-4TMT	1.80 1.98	1.06	0.60	0.19	1/2
5/16	1/8	-500-3TMT	1.99	1.17	0.64	0.19	5/8
3/8	1/4 3/8	-600-3TMT -600-3-6TMT	2.20 2.42	1.20 1.31	0.66	0.28	5/8 13/16
1/2	3/8 1/2	-810-3TMT -810-3-8TMT	2.53 2.72	1.42	0.90	0.38 0.41	13/16
5/8	1/2	-1010-3TMT	2.88	1.50	0.96	0.47	15/16
3/4	3/4	-1210-3TMT	3.02	1.57	0.96	0.62	1 1/16
尺寸, mm							
6	1/8 1/4	-6M0-3TMT -6M0-3-4TMT	45.8 50.3	27.0	15.3	4.8	1/2
8	1/4	-8M0-3-4TMT	55.3	29.9	16.2	6.4	5/8
12	1/4 1/2	-12M0-3-4TMT -12M0-3-8TMT	64.2 69.0	36.0	22.8	7.1 9.5	13/16
16	1/2	-16M0-3TMT	73.1	38.0	24.4	11.9	15/16

可定位外螺纹直进三通接头 —— SAE / MS 直螺纹

管 外径	SAE/MS 外螺纹尺寸	基本 订购号	尺寸						
			A	Ax	D	E ^①	F 平坦部	Fx 平坦部	U
尺寸, in.									
1/4	7/16-20	-400-3TST	2.24	1.12	0.60	0.19	1/2	9/16	0.65
3/8	9/16-18	-600-3TST	2.53	1.26	0.66	0.28	5/8	11/16	0.79
1/2	3/4-16	-810-3TST	2.97	1.48	0.90	0.41	13/16	7/8	1.01
3/4	1 1/16-12	-1210-3TST	3.55	1.63	0.96	0.62	1 1/16	1 1/4	1.44
1	1 5/16-12	-1610-3TST	4.10	1.99	1.23	0.88	1 3/8	1 1/2	1.73
1 1/4	1 5/8-12	-2000-3TST	4.96	2.67	1.62	1.09	1 11/16	1 7/8	2.16
1 1/2	1 7/8-12	-2400-3TST	5.45	3.07	1.97	1.34	2	2 1/8	2.45
2	2 1/2-12	-3200-3TST	7.04	4.22	2.66	1.81	2 3/4	2 3/4	3.16

可定位外螺纹直进三通接头 —— ISO 平行螺纹

管 外径	ISO 外螺纹 尺寸, in.	基本 订购号	尺寸						
			A	Ax	D	E ^①	F 平坦部 in.	Fx 平坦部 in.	U
尺寸, in.									
1/4	1/8 1/4	-400-3TRT -400-3-4TRT	2.10 2.41	1.06 1.14	0.60	0.16 0.19	1/2 5/8	9/16 3/4	0.68 0.90
3/8	1/4	-600-3TRT	2.47	1.20	0.66	0.23	5/8	3/4	0.90
1/2	3/8 1/2	-810-3TRT -810-3-8TRT	2.88 3.21	1.42 1.50	0.90	0.31 0.41	13/16 15/16	7/8 1 1/16	1.04 1.26
5/8	1/2	-1010-3TRT	3.21	1.50	0.96	0.47	15/16	1 1/16	1.26
3/4	3/4 1/2	-1210-3TRT -1210-3-8TRT	3.49 3.35	1.57	0.96	0.62 0.47	1 1/16	1 3/8 1 1/16	1.62 1.26
1	1	-1610-3TRT	4.04	1.93	1.23	0.78	1 3/8	1 5/8	1.91
尺寸, mm									
6	1/8 1/4	-6M0-3TRT -6M0-3-4TRT	53.4 61.2	27.0 29.0	15.3	4.0 4.8	1/2 5/8	9/16 3/4	17.3 22.9
8	1/8 1/4	-8M0-3TRT -8M0-3-4TRT	56.3 62.1	28.8 29.9	16.2	4.0 6.4	9/16 5/8	9/16 3/4	17.3 22.9
10	1/4	-10M0-3TRT	68.6	33.5	17.2	5.9	13/16	3/4	22.9
12	3/8 1/2	-12M0-3TRT -12M0-3-8TRT	73.1 81.5	36.0 38.0	22.8	7.9 9.5	13/16 15/16	7/8 1 1/16	26.4 32.0

三通接头

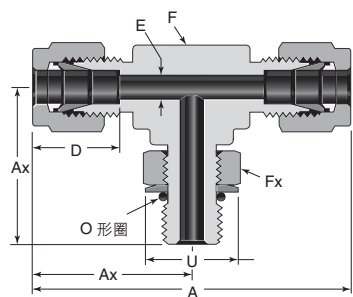

适配于 SAE J1926 直螺纹凸台和 SAE J1926/1 凸台。

① 尺寸 E 是最小公称孔口。这些管接头在管 / 直螺纹端可有一较大孔口。

可定位外螺纹支管三通接头 —— SAE / MS 直螺纹

管 外径	SAE/MS 外螺纹尺寸	基本 订购号	尺寸						
			A	Ax	D	E ^①	F 平坦部	Fx 平坦部	U
尺寸, in.									
1/4	7/16-20	-400-3TTS	2.24	1.12	0.60	0.19	1/2	9/16	0.65
3/8	9/16-18	-600-3TTS	2.52	1.26	0.66	0.28	5/8	11/16	0.79
1/2	3/4-16	-810-3TTS	2.96	1.48	0.90	0.41	13/16	7/8	1.01
3/4	1 1/16-12	-1210-3TTS	3.26	1.63	0.96	0.62	1 1/16	1 1/4	1.44
1	1 5/16-12	-1610-3TTS	3.98	1.99	1.23	0.88	1 3/8	1 1/2	1.73
1 1/4	1 5/8-12	-2000-3TTS	5.34	2.67	1.62	1.09	1 11/16	1 7/8	2.16
1 1/2	1 7/8-12	-2400-3TTS	6.14	3.07	1.97	1.34	2	2 1/8	2.45
2	2 1/2-12	-3200-3TTS	8.44	4.22	2.66	1.81	2 3/4	2 3/4	3.16

可定位外螺纹支管三通接头 —— ISO 平行螺纹

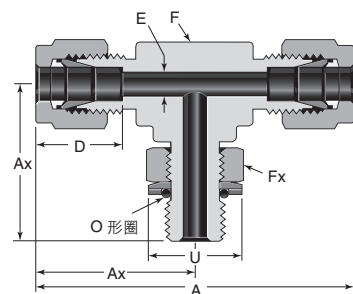

管端口是相同的。
螺纹规格见 P7。

① 尺寸 E 是最小公称孔口。这些管接头在管 / 直螺纹端可有一较大孔口。

管 外径	ISO 外螺纹管径 in.	基本 订购号	尺寸						
			A	Ax	D	E ^①	F 平坦部 in.	Fx 平坦部 in.	U
尺寸, in.									
1/4	1/8 1/4	-400-3TTR -400-3-4TTR	2.12 2.28	1.06 1.14	0.60	0.16 0.19	1/2 5/8	9/16 3/4	0.68 0.90
3/8	1/4	-600-3TTR	2.40	1.20	0.66	0.23	5/8	3/4	0.90
1/2	3/8 1/2	-810-3TTR -810-3-8TTR	2.84 3.00	1.42 1.50	0.90	0.31 0.41	13/16 15/16	7/8 1 1/16	1.04 1.26
5/8	1/2	-1010-3TTR	3.00	1.50	0.96	0.47	15/16	1 1/16	1.26
3/4	3/4 1/2	-1210-3TTR -1210-3-8TTR	3.14	1.57	0.96	0.62 0.47	1 1/16	1 3/8 1 1/16	1.62 1.26
1	1	-1610-3TTR	3.86	1.93	1.23	0.78	1 3/8	1 5/8	1.91
尺寸, mm									
6	1/8 1/4	-6M0-3TTR -6M0-3-4TTR	53.9 58.0	27.0 29.0	15.3	4.0 4.8	1/2 5/8	9/16 3/4	17.3 22.9
8	1/8 1/4	-8M0-3TTR -8M0-3-4TTR	57.7 59.7	28.8 29.9	16.2	4.0 5.9	9/16 5/8	9/16 3/4	17.3 22.9
10	1/4	-10M0-3TTR	67.0	33.5	17.2	5.9	13/16	3/4	22.9
12	3/8 1/2	-12M0-3TTR -12M0-3-8TTR	72.0 76.1	36.0 38.0	22.8	7.9 9.5	13/16 15/16	7/8 1 1/16	26.4 32.0

三通接头

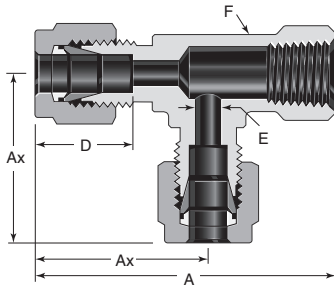

管端口是相同的。

内螺纹直进三通接头 —— NPT 螺纹

管 外径	NPT 内螺纹管径 尺寸, in.	基本 订购号	尺寸				
			A	Ax	D	E	F 平坦部, in.
<i>尺寸, in.</i>							
1/8	1/8	-200-3TFT	1.72	0.97	0.50	0.09	1/2
1/4	1/8 1/4	-400-3TFT -400-3-4TFT	1.81 2.05	1.06 1.17	0.60	0.19	1/2 11/16
3/8	1/4	-600-3TFT	2.11	1.23	0.66	0.28	11/16
1/2	3/8 1/2	-810-3TFT -810-3-8TFT	2.30 2.69	1.42 1.57	0.90	0.41	13/16 1 1/16
3/4	3/4	-1210-3TFT	3.01	1.76	0.96	0.62	1 3/8
1	3/4 1	-1610-3-12TFT -1610-3TFT	3.18 3.61	1.93 2.11	1.23	0.88	1 3/8 1 11/16
<i>尺寸, mm</i>							
6	1/8 1/4	-6M0-3TFT -6M0-3-4TFT	46.0 52.1	27.0 29.8	15.3	4.8	1/2 11/16
8	1/8 1/4	-8M0-3TFT -8M0-3-4TFT	48.9 53.0	29.9 30.6	16.2	6.4	5/8 11/16
10	1/4	-10M0-3TFT	55.9	33.5	17.2	7.9	13/16
12	1/4 3/8	-12M0-3-4TFT -12M0-3TFT	58.4	36.0	22.8	9.5 10.3	13/16
16	1/2	-16M0-3TFT	68.2	39.8	24.4	12.7	1 1/16

内螺纹支管三通接头 —— NPT 螺纹

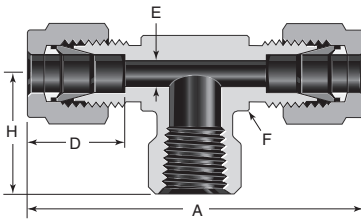

管 外径	NPT 内螺纹管径 管径, in.	基本 订购号	尺寸				
			A	D	E	F 平坦部, in.	H
<i>尺寸, in.</i>							
1/8	1/8	-200-3TTF	1.94	0.50	0.09	1/2	0.75
1/4	1/8 1/4	-400-3TTF -400-3-4TTF	2.12 2.34	0.60	0.19	1/2 11/16	0.75 0.88
3/8	1/4 3/8 1/2	-600-3TTF -600-3-6TTF -600-3-8TTF	2.46 2.62 2.84	0.66	0.28	11/16 13/16 1	0.88 0.88 1.12
1/2	1/4 3/8 1/2	-810-3-4TTF -810-3TTF -810-3-8TTF	2.84 2.84 3.06	0.90	0.41	13/16 13/16 1	0.88 0.88 1.12
5/8	1/2	-1010-3TTF	3.06	0.96	0.50	1	1.12
3/4	3/4	-1210-3TTF	3.52	0.96	0.62	1 3/8	1.25
1	3/4 1	-1610-3-12TTF -1610-3TTF	3.86 4.22	1.23	0.88	1 3/8 1 11/16	1.25 1.50
<i>尺寸, mm</i>							
6	1/8 1/4	-6M0-3TTF -6M0-3-4TTF	53.9 59.5	15.3	4.8	1/2 11/16	19.0 22.4
8	1/8 1/4	-8M0-3TTF -8M0-3-4TTF	59.7 61.2	16.2	6.4	5/8 11/16	19.0 22.4
10	1/4	-10M0-3TTF	67.0	17.2	7.9	13/16	22.4
12	1/4 3/8	-12M0-3-4TTF -12M0-3TTF	72.0	22.8	9.5	13/16	22.4
16	1/2	-16M0-3TTF	77.6	24.4	12.7	1	28.4

四通接头

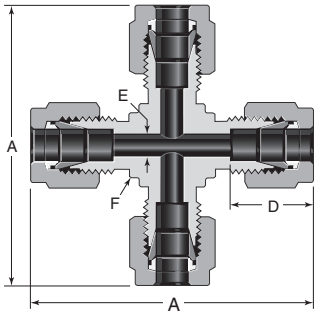

管 外径	基本 订购号	尺寸			
		A	D	E	F 平坦部, in.
<i>尺寸, in.</i>					
1/8	-200-4	1.76	0.50	0.09	3/8
1/4	-400-4	2.12	0.60	0.19	1/2
5/16	-500-4	2.34	0.64	0.25	5/8
3/8	-600-4	2.40	0.66	0.28	5/8
1/2	-810-4	2.84	0.90	0.41	13/16
3/4	-1210-4	3.14	0.96	0.62	1 1/16
1	-1610-4	3.86	1.23	0.88	1 3/8
<i>尺寸, mm</i>					
3	-3M0-4	44.7	12.9	2.4	3/8
6	-6M0-4	53.9	15.3	4.8	1/2
8	-8M0-4	59.7	16.2	6.4	5/8
10	-10M0-4	67.0	17.2	7.9	13/16
12	-12M0-4	72.0	22.8	9.5	13/16
16	-16M0-4	74.0	24.4	12.7	15/16
18	-18M0-4	76.6	24.4	15.1	1 1/16
20	-20M0-4	89.3	26.0	15.9	1 3/8
25	-25M0-4	98.3	31.3	21.8	1 3/8

Tube 转换接头

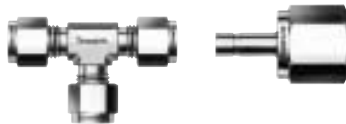

解决对准问题减少库存

Swagelok Tube 转换接头能有助于消除困难的对准问题并减少库存。Swagelok Tube 转换接头能与本产品目录中的 Swagelok 管接头配合使用。因此，各种口径和材料的库存中间弯头和中间三通接头与常用的 Swagelok 转换接头配合使用可消除备用特种弯头和三通的需要。

典型的对准问题

安装 Pipe 弯头或三通时，通常很难将管接头与所需的敷设管道对准。

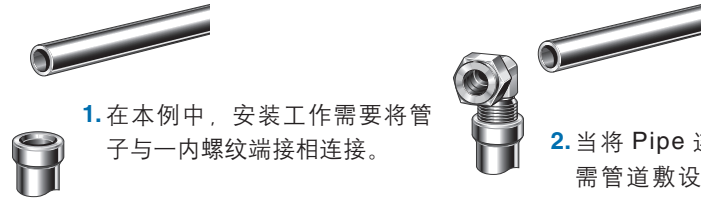

1. 在本例中，安装工作需要将管子与一内螺纹端接相连接。

2. 当将 Pipe 连接处紧固时，弯头指向与所需管道敷设不同的方向。如果松开 Pipe 连接处则在管螺纹处发生漏泄。

Swagelok 的解决方法

将一 Swagelok tube 转换接头与一中间弯头或三通配合使用，就能克服这些困难。



3. 将 Swagelok 外螺纹转换接头的 Pipe 连接处紧固入内螺纹端部中。

4. 将一 Swagelok 中间弯头或三通与转换接头相连，用扳手将 Swagelok 管接头紧固，并使弯头或三通保持所需的方向。将管子插入至 Swagelok 弯头或三通的另一端中并安装管接头。

⚠ Swagelok tube 转换接头只能用于 Swagelok 公司制造的 Swagelok 管接头中。用于其他制造厂生产的管接头中时可能会导致漏泄或滑移。

外螺纹转换接头

1 英寸 / 25 毫米及以下

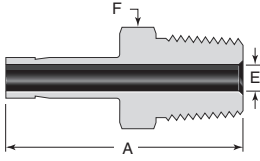

1 英寸 / 25 毫米以上

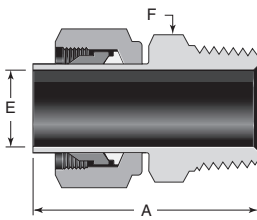

外螺纹 NPT 螺纹

管 外径	NPT 外螺纹 尺寸, in.	基本 订购号	尺寸		
			A	E ^②	F 平坦部
尺寸, in.					
1/8	1/8	-2-TA-1-2	1.16	0.08	7/16
	1/4	-2-TA-1-4	1.37		9/16
3/16	1/8	-3-TA-1-2	1.19	0.12	7/16
	1/4	-3-TA-1-4	1.40		9/16
1/4	1/8	-4-TA-1-2	1.25	0.17	7/16
	1/4	-4-TA-1-4	1.46		9/16
	3/8	-4-TA-1-6	1.49		11/16
	1/2	-4-TA-1-8	1.71		7/8
5/16	1/8	-5-TA-1-2	1.29	0.19	7/16
	1/4	-5-TA-1-4	1.50		9/16
3/8	1/8	-6-TA-1-2	1.32	0.27	7/16
	1/4	-6-TA-1-4	1.53		9/16
	3/8	-6-TA-1-6	1.56		11/16
	1/2	-6-TA-1-8	1.78		7/8
1/2	1/4	-8-TA-1-4	1.75	0.37	9/16
	3/8	-8-TA-1-6	1.78		11/16
	1/2	-8-TA-1-8	2.00		7/8
5/8	1/2	-10-TA-1-8	2.06	0.47	7/8
	3/4	-12-TA-1-8	2.06		7/8
3/4	1/2	-12-TA-1-8	2.06	0.58	1 1/16
	3/4	-12-TA-1-12	2.06		1 1/16
1	3/4	-16-TA-1-12	2.31	0.62	1 1/16
	1	-16-TA-1-16	2.60		1 3/8
1 1/4	1 1/4	-20-TA-1-20 ^①	3.16	1.02	1 3/4
1 1/2	1 1/2	-24-TA-1-24 ^①	3.72	1.25	2 1/8
2	2	-32-TA-1-32 ^①	4.70	1.72	2 3/4
尺寸, mm					
6	1/8	-6-MTA-1-2	32.8	4.1	12
	1/4	-6-MTA-1-4	38.1		14
8	1/4	-8-MTA-1-4	39.1	5.6	14
	3/8	-10-MTA-1-4	39.9		14
10	3/8	-10-MTA-1-6	40.6	7.1	18
	1/2	-10-MTA-1-8	46.2		22
12	1/4	-12-MTA-1-4	46.5	7.1	16
	1/2	-12-MTA-1-8	52.1		22
28	1	-28-MTA-1-16 ^①	74.7	22.2	35
	1 1/4	-28-MTA-1-20 ^①	76.2		46
30	1	-30-MTA-1-16 ^①	79.2	22.2	41
	1 1/4	-30-MTA-1-20 ^①	80.0		46
32	1 1/4	-32-MTA-1-20 ^①	81.0	26.5	46
	1 1/2	-38-MTA-1-24 ^①	92.2		55

① 带有螺母和预装卡套。

② 尺寸 E 是最小公称孔口。这些管接头在管 / 直螺纹端可有一较大孔口。

外螺纹转换接头

1 英寸 / 25 毫米及以下

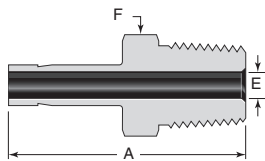

1 英寸 / 25 毫米以上

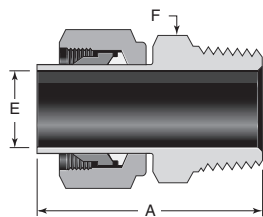

① 带有螺母和预装卡套。

② 尺寸 E 是最小公称孔口。这些管接头在管 / 直螺纹端可有一较大孔口。

外螺纹 ISO 锥螺纹 (RT)

管 外径	ISO 外螺纹 尺寸, in.	基本 订购号	尺寸		
			A	E ^②	F 平坦部
尺寸, in.					
1/8	1/8	-2-TA-1-2RT	1.16	0.08	7/16
	1/4	-2-TA-1-4RT	1.37		9/16
1/4	1/8	-4-TA-1-2RT	1.25	0.17	7/16
	1/4	-4-TA-1-4RT	1.46		9/16
3/8	1/4	-6-TA-1-4RT	1.53	0.27	9/16
	3/8	-6-TA-1-6RT	1.56		11/16
	1/2	-6-TA-1-8RT	1.78		7/8
1/2	1/4	-8-TA-1-4RT	1.75	0.28	9/16
	3/8	-8-TA-1-6RT	1.78		11/16
	1/2	-8-TA-1-8RT	2.00		7/8
3/4	3/4	-12-TA-1-12RT	2.06	0.58	1 1/16
1	1	-16-TA-1-16RT	2.60	0.80	1 3/8
尺寸, mm					
6	1/8	-6-MTA-1-2RT	32.8	4.1	12
	1/4	-6-MTA-1-4RT	38.1		14
8	1/4	-8-MTA-1-4RT	39.1	5.6	14
	3/8	-10-MTA-1-4RT	39.9		18
10	1/4	-10-MTA-1-4RT	39.9	7.1	14
	3/8	-10-MTA-1-6RT	40.6		18
	1/2	-12-MTA-1-4RT	46.5		16
12	1/4	-12-MTA-1-4RT	46.5	8.8	18
	3/8	-12-MTA-1-6RT	46.2		22
	1/2	-12-MTA-1-8RT	51.8		22
28	1	-28-MTA-1-16RT ^①	74.7	22.2	35
	1 1/4	-28-MTA-1-20RT ^①	76.2		46
30	1 1/4	-30-MTA-1-20RT ^①	80.0	24.3	46
32	1 1/4	-32-MTA-1-20RT ^①	81.0	26.5	
38	1 1/2	-38-MTA-1-24RT ^①	92.2	31.6	55

外螺纹 ISO 平行螺纹 (RS)

1 英寸 / 25 毫米及以下

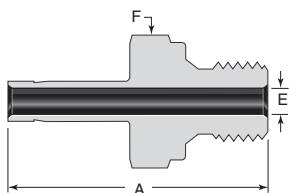

1 英寸 / 25 毫米以上

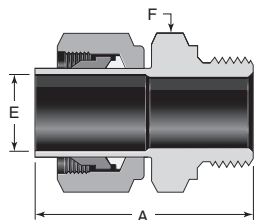

可供应 ISO 平行垫片。
见 P48。

① 带有螺母和预装卡套。

② 尺寸 E 是最小公称孔口。这些管接头在管 / 直螺纹端可有一较大孔口。

管 外径	ISO 外螺纹 尺寸, in.	基本 订购号	尺寸		
			A	E ^②	F 平坦部
尺寸, in.					
1/8	1/8	-2-TA-1-2RS	1.25	0.08	9/16
	1/4	-2-TA-1-4RS	1.43		3/4
1/4	1/8	-4-TA-1-2RS	1.35	0.16	9/16
	1/4	-4-TA-1-4RS	1.53		3/4
3/8	1/4	-6-TA-1-4RS	1.59	0.23	3/4
	3/8	-6-TA-1-6RS	1.62		7/8
1/2	1/4	-8-TA-1-4RS	1.85	0.23	3/4
	3/8	-8-TA-1-6RS	1.88		7/8
	1/2	-8-TA-1-8RS	1.96		1 1/16
3/4	3/4	-12-TA-1-12RS	2.20	0.58	1 5/16
1	1	-16-TA-1-16RS	2.59	0.80	1 5/8
尺寸, mm					
6	1/8	-6-MTA-1-2RS	34.3	4.0	14
	1/4	-6-MTA-1-4RS	38.9		19
8	1/4	-8-MTA-1-4RS	39.6	5.6	19
	3/8	-10-MTA-1-4RS	40.4		19
10	1/4	-10-MTA-1-4RS	40.4	5.9	22
	3/8	-10-MTA-1-6RS	41.1		27
	1/2	-10-MTA-1-8RS	43.2		27
12	1/4	-12-MTA-1-4RS	47.0	5.9	19
	3/8	-12-MTA-1-6RS	47.8		22
	1/2	-12-MTA-1-8RS	49.8		27
18	1/2	-18-MTA-1-8RS	51.3	11.9	27
	3/4	-18-MTA-1-12RS	55.9		35
28	1	-28-MTA-1-16RS ^①	71.9	19.8	41
	1 1/4	-28-MTA-1-20RS ^①	75.4		50
30	1 1/4	-30-MTA-1-20RS ^①	79.8	24.3	50
32	1 1/4	-32-MTA-1-20RS ^①	80.8	26.5	
38	1 1/2	-38-MTA-1-24RS ^①	91.9	31.6	55

外螺纹转换接头

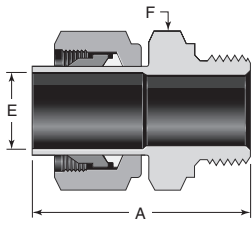

- ① 带有螺母和预装卡套。
② 尺寸 E 是最小公称孔口。这些管接头在管 / 直螺纹端可有一较大孔口。

外螺纹 ISO 平行螺纹 (RP)

管 外径	ISO 外螺纹 尺寸, in.	基本 订购号	尺寸		
			A	E ^②	F 平坦部
尺寸, mm					
28	1	-28-MTA-1-16RP ^①	72.7	19.8	41
	1 1/4	-28-MTA-1-20RP ^①	77.3	22.5	50
30	1 1/4	-30-MTA-1-20RP ^①	81.1	24.3	50
32	1 1/4	-32-MTA-1-20RP ^①	82.1	26.5	50
38	1 1/2	-38-MTA-1-24RP ^①	94.5	31.8	55

外螺纹 SAE / MS 直螺纹

1 英寸 / 25 毫米及以下

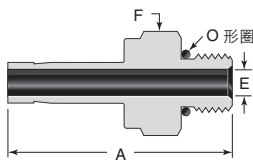

1 英寸 / 25 毫米以上

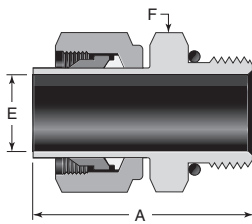

适配于 SAE J1926 直螺纹凸台和 SAE J1926/1 凸台。

- ① 带有螺母和预装卡套。
② 尺寸 E 是最小公称孔口。这些管接头在管 / 直螺纹端可有一较大孔口。

管 外径	SAE / MS 螺纹尺寸	基本 订购号	尺寸		
			A	E ^②	F 平坦部
尺寸, in.					
1/8	5/16-24	-2-TA-1-2ST	1.20	0.08	7/16
1/4	7/16-20	-4-TA-1-4ST	1.39	0.17	9/16
3/8	7/16-20	-6-TA-1-4ST	1.46	0.20	9/16
	9/16-18	-6-TA-1-6ST	1.52	0.27	11/16
	3/4-16	-6-TA-1-8ST	1.60	0.27	7/8
1/2	9/16-18	-8-TA-1-6ST	1.74	0.28	11/16
	3/4-16	-8-TA-1-8ST	1.82	0.37	7/8
5/8	7/8-14	-10-TA-1-10ST	1.94	0.47	1
3/4	1 1/16-12	-12-TA-1-12ST	2.10	0.58	1 1/4
1	1 5/16-12	-16-TA-1-16ST	2.41	0.80	1 1/2
1 1/4	1 5/8-12	-20-TA-1-20ST ^①	2.81	1.02	1 7/8
1 1/2	1 7/8-12	-24-TA-1-24ST ^①	3.28	1.25	2 1/8
2	2 1/2-12	-32-TA-1-32ST ^①	4.23	1.72	2 3/4

外螺纹 O 型密封接头 (SAE / MS 直螺纹)

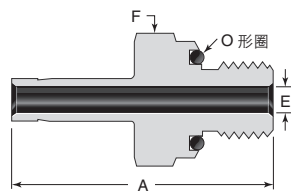

注: 安装尺寸请看第 18 页。

管 外径	螺纹 尺寸	基本 订购号	尺寸		
			A	E	F 平坦部
尺寸, in.					
1/8	5/16-24	-2-TA-1-OR	1.28	0.08	9/16
3/16	3/8-24	-3-TA-1-OR	1.38	0.12	5/8
1/4	7/16-20	-4-TA-1-OR	1.54	0.17	3/4
5/16	1/2-20	-5-TA-1-OR	1.64	0.22	7/8
3/8	9/16-18	-6-TA-1-OR	1.70	0.27	15/16
1/2	3/4-16	-8-TA-1-OR	1.95	0.37	1 1/8

外螺纹转换接头

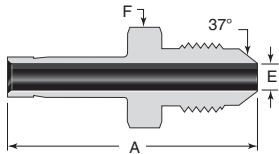

① 尺寸 E 是最小公称孔口。这些管接头在管 / 直螺纹端可有一较大孔口。

外螺纹 AN 螺纹

管 外径	AN 管扩口尺寸	螺纹 尺寸	基本 订购号	尺寸		
				A	E ^①	F 平坦部
尺寸, in.						
1/4	1/4	7/16-20UNJF-3	-4-TA-1-4AN	1.46	0.17	1/2
3/8	1/4 3/8	7/16-20UNJF-3	-6-TA-1-4AN	1.53	0.17	1/2
		9/16-18UNJF-3	-6-TA-1-6AN	1.56	0.27	5/8
1/2	1/2	3/4-16UNJF-3	-8-TA-1-8AN	1.91	0.37	13/16
3/4	3/4	1 1/16-12UNJ-3	-12-TA-1-12AN	2.21	0.58	1 1/8
1	1	1 5/16-12UNJ-3	-16-TA-1-16AN	2.58	0.80	1 3/8

外螺纹 Pipe 管焊接转换接头

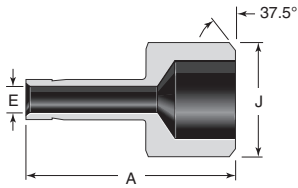

管 外径	外 Pipe 管 焊接口径	基本 订购号	尺寸		
			A	E	J
尺寸, in.					
1/4	1/4	-4-TA-1-4W	1.14	0.17	0.540
3/8	1/2	-6-TA-1-8W	1.46	0.27	0.840
1/2	1/2	-8-TA-1-8W	1.66	0.37	0.840
	3/4	-8-TA-1-12W	1.68		1.050
3/4	3/4	-12-TA-1-12W	1.87	0.58	1.050

内螺纹转换接头

1 英寸 / 25 毫米及以下

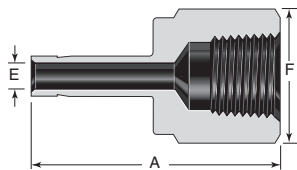

1 英寸 / 25 毫米以上

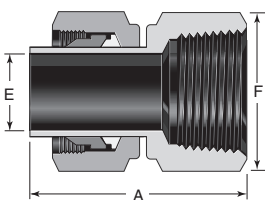

① 带有螺母和预装卡套。

内螺纹 NPT 螺纹

管 外径	NPT 内螺纹 尺寸, in.	基本 订购号	尺寸		
			A	E	F 平坦部
尺寸, in.					
1/8	1/8	-2-TA-7-2	1.24	0.08	9/16
	1/4	-2-TA-7-4	1.39		3/4
3/16	1/4	-3-TA-7-4	1.41	0.12	3/4
1/4	1/8	-4-TA-7-2	1.30	0.17	9/16
	1/4	-4-TA-7-4	1.46		3/4
	3/8	-4-TA-7-6	1.55		7/8
	1/2	-4-TA-7-8	1.79		1 1/16
5/16	1/4	-5-TA-7-4	1.48	0.22	3/4
3/8	1/8	-6-TA-7-2	1.35	0.27	9/16
	1/4	-6-TA-7-4	1.50		3/4
	3/8	-6-TA-7-6	1.59		7/8
	1/2	-6-TA-7-8	1.84		1 1/16
1/2	1/4	-8-TA-7-4	1.71	0.37	3/4
	3/8	-8-TA-7-6	1.79		7/8
	1/2	-8-TA-7-8	2.05		1 1/16
5/8	1/2	-10-TA-7-8	2.09	0.47	1 1/16
3/4	1/2	-12-TA-7-8	2.08	0.58	1 1/16
	3/4	-12-TA-7-12	2.16		1 5/16
	1	-12-TA-7-16	2.30		1 5/8
1	3/4	-16-TA-7-12	2.39	0.80	1 5/16
	1	-16-TA-7-16	2.53		1 5/8
1 1/4	1 1/4	-20-TA-7-20 ^①	3.06	1.02	2 1/8
1 1/2	1 1/2	-24-TA-7-24 ^①	3.50	1.25	2 3/8
2	2	-32-TA-7-32 ^①	4.23	1.72	2 7/8
尺寸, mm					
6	1/8	-6-MTA-7-2	32.5	4.1	14
	1/4	-6-MTA-7-4	37.1		19
8	1/4	-8-MTA-7-4	37.6	5.6	19
10	1/4	-10-MTA-7-4	38.1	7.1	19
	3/8	-10-MTA-7-6	40.1		22
	1/2	-10-MTA-7-8	46.7		27
12	1/4	-12-MTA-7-4	43.7	8.8	19
	1/2	-12-MTA-7-8	52.3		27

内螺纹 ISO 锥螺纹 (RT)

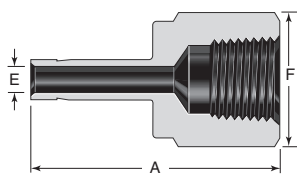

管 外径	ISO 内螺纹 尺寸, in.	基本 订购号	尺寸		
			A	E	F 平坦部
尺寸, in.					
1/4	1/8	-4-TA-7-2RT	1.30	0.17	9/16
	1/4	-4-TA-7-4RT	1.45		3/4
3/8	1/4	-6-TA-7-4RT	1.50	0.27	3/4
	3/8	-6-TA-7-6RT	1.59		7/8
1/2	1/4	-8-TA-7-4RT	1.71	0.37	3/4
	3/8	-8-TA-7-6RT	1.80		7/8
	1/2	-8-TA-7-8RT	2.05		1 1/16
尺寸, mm					
6	1/8	-6-MTA-7-2RT	33.0	4.1	14
10	1/4	-10-MTA-7-4RT	38.1	7.1	19

内螺纹转换接头

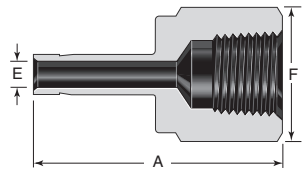

可供应 ISO 平行垫片和 O 形圈。
见 P48 和 49。

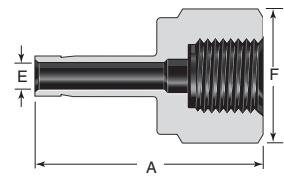

可供应 ISO 平行垫片和 O 形圈。
见 P48 和 49。

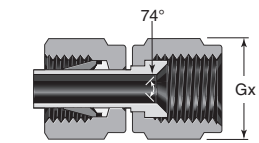

内螺纹 ISO 平行螺纹 (RP)

管 外径	ISO 内螺纹 尺寸, in.	基本 订购号	尺寸		
			A	E	F 平坦部
尺寸, in.					
1/8	1/8	-2-TA-7-2RP	1.17	0.08	9/16
1/4	1/8	-4-TA-7-2RP	1.25	0.17	9/16
	1/4	-4-TA-7-4RP	1.50		3/4
3/8	1/4	-6-TA-7-4RP	1.55	0.27	3/4
	3/8	-6-TA-7-6RP	1.57		15/16
1/2	3/8	-8-TA-7-6RP	1.78	0.38	15/16
	1/2	-8-TA-7-8RP	2.02		1 1/16
尺寸, mm					
6	1/8	-6-MTA-7-2RP	32.0	4.1	14
	1/4	-6-MTA-7-4RP	37.8		19

内螺纹 ISO 平行 (压力表) 螺纹 (RG)

管 外径	ISO 内螺纹 尺寸, in.	基本 订购号	尺寸		
			A	E	F 平坦部
尺寸, in.					
1/4	1/4	-4-TA-7-4RG	1.39	0.17	3/4
3/8	3/8	-6-TA-7-6RG	1.55	0.26	15/16
1/2	1/2	-8-TA-7-8RG	1.80	0.28	1 1/16
尺寸, mm					
6	1/4	-6-MTA-7-4RG	35.3	4.1	19
	3/8	-6-MTA-7-6RG	38.4		24
	1/2	-6-MTA-7-8RG	42.9		27
8	1/4	-8-MTA-7-4RG	33.0	5.5	19
	1/2	-8-MTA-7-8RG	43.7	5.6	27
10	1/4	-10-MTA-7-4RG	34.5	5.5	19
	1/2	-10-MTA-7-8RG	41.1	7.1	27
12	1/4	-12-MTA-7-4RG	40.1	5.5	19
	1/2	-12-MTA-7-8RG	48.8	7.0	27
16	1/2	-16-MTA-7-8RG	49.0	7.0	27
18	1/2	-18-MTA-7-8RG	49.3		

内螺纹 AN 螺纹

管 外径	AN 管扩口口径	基本 订购号	尺寸
			Gx 平坦部
尺寸, in.			
1/8	1/8	-200-A-2ANF	3/8
	1/4	-200-A-4ANF	9/16
1/4	1/4	-400-A-4ANF	9/16
3/8	3/8	-600-A-6ANF	11/16
1/2	1/2	-810-A-8ANF	7/8

螺母

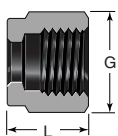

内螺纹螺母

管 外径	基本 订购号	尺寸	
		G	L
尺寸, in.			
1/16	-102-1	5/16	0.31
1/8	-202-1	7/16	0.47
3/16	-302-1	1/2	0.47
1/4	-402-1	9/16	0.50
5/16	-502-1	5/8	0.53
3/8	-602-1	11/16	0.56
1/2	-812-1	7/8	0.69
5/8	-1012-1	1	0.69
3/4	-1212-1	1 1/8	0.69
7/8	-1412-1	1 1/4	0.69
1	-1612-1	1 1/2	0.81
1 1/4	-2002-1	1 7/8	1.25
1 1/2	-2402-1	2 1/4	1.50
2	-3202-1	3	2.06

管 外径	基本 订购号	尺寸	
		G	L
尺寸, mm			
2	-2M2-1	12	11.9
3	-3M2-1	12	11.9
4	-4M2-1	12	11.9
6	-6M2-1	14	12.7
8	-8M2-1	16	13.5
10	-10M2-1	19	15.1
12	-12M2-1	22	17.4
14	-14M2-1	25	17.4
15	-15M2-1	25	17.4
16	-16M2-1	25	17.4
18	-18M2-1	30	17.4
20	-20M2-1	32	17.4
22	-22M2-1	32	17.4
25	-25M2-1	38	20.6
28	-28M2-1	46	30.6
30	-30M2-1	50	32.7
32	-32M2-1	50	34.4
38	-38M2-1	60	40.6
50	-50M2-1	3 in.	52.3

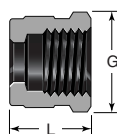

滚花螺母

Swagelok 滚花螺母管接头具有防漏密封，不需要在大多数壁厚的聚乙烯管上使用插件。对于较大口径的管可能需要插件。

滚花螺母管接头由黄铜 或不锈钢 Swagelok 管接头本体和尼龙卡套及滚花螺母组成。

要将卡套放置在管上时，必需用一扳手进行初步连接，将螺母用手指紧固后用扳手旋转 1 1/4 圈（对于 1/16, 1/8 和 3/16 英寸的管接头和 2, 3, 4 毫米的管接头旋转 3/4 圈）。防漏连接可用手指旋紧组件来重新装配。

要订购滚花螺母时，在内螺纹螺母的基本订购号上添加 **K** 作为后缀。

例：B-402-1**K**

要订购一滚花螺母装于带有尼龙卡套的管接头，在管接头订购号上添加 **KN** 作为后缀。

例：SS-400-1-2**KN**

要订购一滚花螺母装于带有 PTFE 卡套的管接头，在管接头订购号上添加 **KT** 作为后缀。

例：SS-400-1-2**KT**

外螺纹螺母

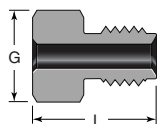

管 外径	基本 订购号	尺寸	
		G	L
尺寸, in.			
1/16	-1F2-1GC	1/4	0.38
1/8	-2F2-1GC	3/8	0.53
1/4	-4F2-1	1/2	0.62
1/2	-8F2-1	15/16	0.87

管 外径	基本 订购号	尺寸	
		G	L
尺寸, mm			
10	-10MF2-1	22	22.1
12	-12MF2-1	24	

用于内 Swagelok 端口。

螺母-卡套成套件 / 卡套成套件



螺母和卡套的使用

在 Swagelok 接头和带有 Swagelok 接头端的阀门上使用螺母和卡套时需要精密部件的互相作用。

Swagelok 螺母和卡套只是作为与 Swagelok 接头本体、接头、阀和软管产品配合使用的替换零件出售的。

螺母-卡套成套件

螺母-卡套成套件包括一个螺母、一个后卡套和一个前卡套。

要订购一套螺母-卡套成套件时，将材料标记符号作为前缀添加上。

管 外径	基本 订购号
<i>尺寸, in.</i>	
1/4	-400-NFSET
3/8	-600-NFSET
1/2	-810-NFSET

卡套成套件

卡套成套件包括一个前卡套和一个后卡套。

要订购卡套成套件时，把材料标记符号作为前缀添加至基本订购号上。

例：**SS-100-SET**

管 外径	基本 订购号
<i>尺寸, in.</i>	
1/16	-100-SET
1/8	-200-SET
3/16	-300-SET
1/4	-400-SET
5/16	-500-SET
3/8	-600-SET
1/2	-810-SET
<i>尺寸, mm</i>	
6	-6M0-SET
8	-8M0-SET
10	-10M0-SET
12	-12M0-SET

套件是成串地示出的。一串有五套螺母-卡套成套件或十套卡套成套件。

螺母-卡套成套件

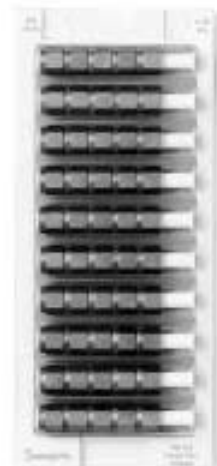

材料	符号
316 不锈钢	SS
黄铜	B
钢	S

卡套 - Pak™ 成套件

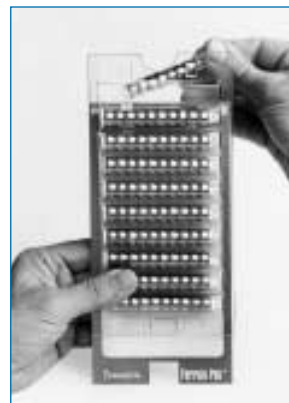

材料	符号
316 不锈钢	SS
合金 400 / R405	M
铝	A
黄铜	B
碳钢	S
尼龙	NY
聚四氟乙烯	T

要订购螺母-卡套组件 (50 套螺母-卡套成套件) 或卡套排组件 (100 套前、后卡套成套件) 时，可向你当地的 Swagelok 销售服务代表联系。

卡套



① 1 英寸以上和 25 毫米以上的不锈钢卡套涂有 PFA。要订购镀银前卡套时，在基本订购号上添加 **-BL** 作为后缀。

前卡套

管 外径	基本 订购号
<i>尺寸, in.</i>	
1/16	-103-1
1/8	-203-1
3/16	-303-1
1/4	-403-1
5/16	-503-1
3/8	-603-1
1/2	-813-1
5/8	-1013-1
3/4	-1213-1
7/8	-1413-1
1	-1613-1
1 1/4	-2003-1 ^①
1 1/2	-2403-1 ^①
2	-3203-1 ^①

管 外径	基本 订购号
<i>尺寸, mm</i>	
2	-2M3-1
3	-3M3-1
4	-4M3-1
6	-6M3-1
8	-8M3-1
10	-10M3-1
12	-12M3-1
14	-14M3-1
15	-15M3-1
16	-16M3-1
18	-18M3-1
20	-20M3-1
22	-22M3-1
25	-25M3-1
28	-28M3-1 ^①
30	-30M3-1 ^①
32	-32M3-1 ^①
38	-38M3-1 ^①
50	-50M3-1 ^①

后卡套



② 1 英寸以上和 25 毫米以上的不锈钢卡套涂有 PFA。要订购无 PFA 涂层的后卡套时，在基本订购号上添加 **-wc** 作为后缀。

管 外径	基本 订购号
<i>尺寸, in.</i>	
1/16	-104-1
1/8	-204-1
3/16	-304-1
1/4	-404-1
5/16	-504-1
3/8	-604-1
1/2	-814-1
5/8	-1014-1
3/4	-1214-1
7/8	-1414-1
1	-1614-1
1 1/4	-2004-1 ^②
1 1/2	-2404-1 ^②
2	-3204-1 ^②

管 外径	基本 订购号
<i>尺寸, mm</i>	
2	-2M4-1
3	-3M4-1
4	-4M4-1
6	-6M4-1
8	-8M4-1
10	-10M4-1
12	-12M4-1
14	-14M4-1
15	-15M4-1
16	-16M4-1
18	-18M4-1
20	-20M4-1
22	-22M4-1
25	-25M4-1
28	-28M4-1 ^②
30	-30M4-1 ^②
32	-32M4-1 ^②
38	-38M4-1 ^②
50	-50M4-1 ^②

ISO 平行垫片

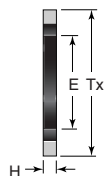

① 也可提供碳氟 FKM 内圈与不锈钢外圈粘结组成。要订购时，在基本订购号上应用 **SS** 取代 **S** 作为前缀。

例：**SS-8-RS-2V**

RS 管接头钢垫片

RS 管接头钢垫片使外螺纹 BSP/ISO 平行螺纹获得密封。这个垫片由一碳钢外圈和一个碳氟化合物 FKM 或丁纳橡胶内圈粘结组成，在基本订购号上分别添加 **V** 和 **B** 作为后缀，**V** 为碳氟 FKM，**B** 为丁纳橡胶。

例：**S-2-RS-2B**

备注：只能与 RS 端接配合使用。

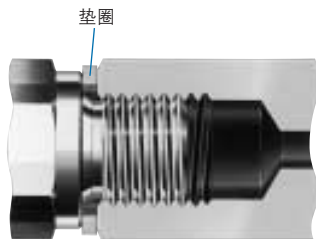

ISO 尺寸	基本订购号	尺寸		
		E	H	Tx
<i>尺寸, in.</i>				
1/8	S-2-RS-2	0.41	0.08	0.63
1/4	S-4-RS-2 ^①	0.54		0.81
3/8	S-6-RS-2 ^①	0.68		0.94
1/2	S-8-RS-2 ^①	0.85	0.10	1.13
3/4	S-12-RS-2	1.06		1.38
1	S-16-RS-2	1.33		1.69

RP 管接头铜垫片

RP 管接头铜垫片使外螺纹 BSP/ISO 平行螺纹获得密封。

附注：RP 垫片可与 Swagelok RS 接头配合使用。

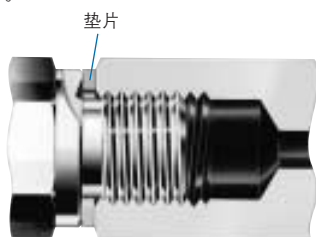

ISO 尺寸	基本订购号	尺寸		
		E	H	Tx
<i>尺寸, in.</i>				
1/8	CU-2-RP-2	0.39	0.04	0.59
1/4	CU-4-RP-2	0.52	0.06	0.75
3/8	CU-6-RP-2	0.66		0.91
1/2	CU-8-RP-2	0.83		1.06
3/4	CU-12-RP-2	1.05	0.08	1.30
1	CU-16-RP-2	1.31		1.58

RG 管接头铜垫片

RG 管接头铜垫片使带有 BSP/ISO 平行外螺纹的压力表获得密封。

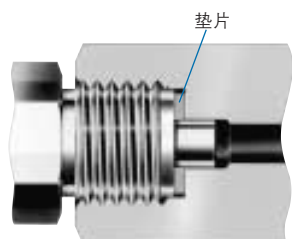

ISO 尺寸	订购号	尺寸		
		E	H	Tx
<i>尺寸, in.</i>				
1/4	CU-4-RG-2	0.30	0.07	0.42
3/8	CU-6-RG-2	0.34	0.09	0.56
1/2	CU-8-RG-2	0.36	0.10	0.70

O 形圈

具有 ISO 平螺纹的可定位管接头用 O 形圈

端口孔径 in.	统一尺寸号	订购号	硬度计
1/8	502 ^①	VI9-OR-0502	90
1/4	111	VI9-OR-0111	
3/8	113	VI9-OR-0113	
1/2	508 ^①	VI9-OR-0508	
3/4	119	VI9-OR-0119	
1	217	VI9-OR-0217	

① 不是统一的 O 形圈尺寸号。

具有 SAE/MS 直螺纹的管接头用 O 形圈

端口孔径 in.	统一尺寸号	订购号	硬度计
1/8	902	VI9-OR-0902	90
3/16	903	VI9-OR-0903	
1/4	904	VI9-OR-0904	
5/16	905	VI9-OR-0905	
3/8	906	VI9-OR-0906	
1/2	908	VI9-OR-0908	
5/8	910	VI9-OR-0910	
3/4	912	VI9-OR-0912	
7/8	914	VI9-OR-0914	
1	916	VI9-OR-0916	
1 1/4	920	VI9-OR-0920	
1 1/2	924	VI9-OR-0924	
2	932	VI9-OR-0932	

具有 O 形密封直螺纹的管接头用 O 形圈

螺纹尺寸 in.	统一尺寸号	订购号	硬度计
5/16-24	011	BN7-OR-0011	70
3/8-24	012	BN7-OR-0012	
7/16-20	013	BN7-OR-0013	
1/2-20	112	BN7-OR-0112	
9/16-18	113	BN7-OR-0113	
3/4-16	116	BN7-OR-0116	
1 1/16-12	121	BN7-OR-0121	
1 5/16-12	125	BN7-OR-0125	

具有 O 形密封管螺纹的管接头用 O 形圈

螺纹尺寸 in.	统一尺寸号	订购号	硬度计
1/8	013	BN7-OR-0013	70
1/4	113	BN7-OR-0113	
3/8	116	BN7-OR-0116	
1/2	118	BN7-OR-0118	

间隙检测规



使用 Swagelok 间隙检测规能使安装人员或检验人员确认管接头在初步安装后已有充分拧紧。而不管是用多头液压预装器 (MHSU) 或气动液压预装器 (AHSU)，还是用扳手拧紧法来安装的。除少数铝锻件外，所有金属 Swagelok 管接头都是可检测的。

用扳手安装时

管接头口径		订购号
in.	mm	
外螺纹螺母		
1/16	—	MS-IG-1F0
1/8	2, 3	MS-IG-2F0
内螺纹螺母		
1/16	—	MS-IG-100
1/8	2, 3	MS-IG-200
3/16	4	MS-IG-300
1/4	6	MS-IG-400
1/4, 3/8, 1/2	6, 12	MS-IG-468
1/4, 1/2	6, 8, 10, 12	MS-IG-612M
5/16	8	MS-IG-500
3/8	—	MS-IG-600
—	10	MS-IG-10M0
1/2	12	MS-IG-810
5/8	14, 15, 16	MS-IG-1010
5/8 (SAF 2507)	—	MS-IG-2507-1010
3/4	18	MS-IG-1210
3/4 (SAF 2507)	—	MS-IG-2507-1210
7/8	20, 22	MS-IG-1410
1	25	MS-IG-1610

用 AHSU 安装时

管接头口径		订购号
in.	mm	
内螺纹螺母		
1/4, 3/8, 1/2	—	MS-AHSU-IG-468
—	6, 8, 10, 12	MS-AHSU-IG-612M

用 MHSU 安装时

管接头口径		订购号
in.	mm	
内螺纹螺母		
1/2 ^①	12	MS-MHSU-IG-810
5/8 ^②	14, 15, 16	MS-MHSU-IG-1010
5/8 (SAF 2507)	—	MS-MHSU-IG-2507-1010
3/4 ^②	18	MS-MHSU-IG-1210
3/4 (SAF 2507)	—	MS-MHSU-IG-2507-1210
7/8	20, 22	MS-MHSU-IG-1410
1	25	MS-MHSU-IG-1610-1
—	28	MS-MHSU-IG-28M0-1
	30	MS-MHSU-IG-30M0-1
1 1/4	—	MS-MHSU-IG-2000-1
—	32	MS-MHSU-IG-32M0-1
—	38	MS-MHSU-IG-38M0-1
1 1/2	—	MS-MHSU-IG-2400-1
—	50	MS-MHSU-IG-50M0-1
2	—	MS-MHSU-IG-3200-1

① MHSU 不能用于 1/2 英寸及以下的 SAF 2507 tube 管。

② 对于 5/8 和 3/4 英寸的 SAF 2507 tube 管，需订购 1 英寸 (25 毫米) 及以上装置和 SAF 2507 工具和压力表。

穿板式座圈

应用穿板式座圈，一人就能在 A 侧紧固锁紧螺母来进行初步穿板接头安装。现在由一个人用一扳手就能将管子连接至 A 侧和 B 侧，因为穿板式座圈起着支撑扳手的作用。

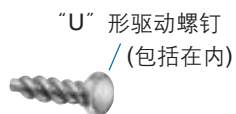
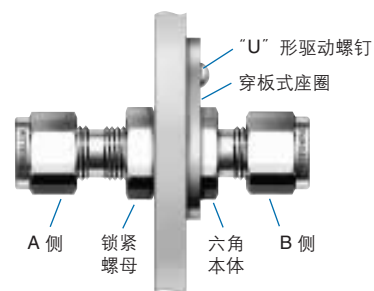

利用穿板式座圈的穿板式接头安装

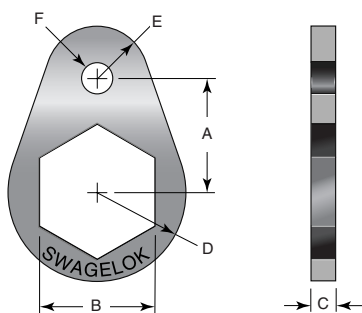

管接头口径		订购号	尺寸, in.									
			A	B	C	D	E	F	"U"形驱动螺钉	钻头号	钻孔直径	
in.	mm											
1/16	—	SS-102-61F	3/8	5/16	1/8	5/16	5/32	5/32	5/32	#6-3/8	31	0.120
1/8	—	SS-202-61F	1/2	1/2	1/8	13/32	7/32	5/32	5/32	#6-3/8	31	0.120
3/16	3 和 4	SS-302-61F	9/16	9/16	1/8	15/32	1/4	5/32	5/32	#6-3/8	31	0.120
1/4	6	SS-402-61F	5/8	5/8	1/8	1/2	9/32	5/32	5/32	#6-3/8	31	0.120
5/16	—	SS-502-61F	11/16	11/16	1/8	9/16	5/16	5/32	5/32	#6-3/8	31	0.120
—	8	SS-8M2-61F	11/16	18 mm	1/8	9/16	5/16	5/32	5/32	#6-3/8	31	0.120
3/8	—	SS-602-61F	3/4	3/4	1/8	5/8	11/32	5/32	5/32	#6-3/8	31	0.120
—	10	SS-10M2-61F	15/16	22 mm	1/8	3/4	13/32	7/32	7/32	#10-1/2	27	0.144
1/2	12	SS-812-61F	15/16	15/16	1/8	3/4	13/32	7/32	7/32	#10-1/2	27	0.144
5/8	15 和 16	SS-1012-61F	1	1 1/16	1/8	13/16	13/32	7/32	7/32	#10-1/2	27	0.144
3/4	18	SS-1212-61F	1 1/16	1 3/16	1/8	29/32	15/32	7/32	7/32	#10-1/2	27	0.144
7/8	—	SS-1412-61F	1 1/8	1 5/16	1/8	1 1/32	17/32	7/32	7/32	#10-1/2	27	0.144
1	—	SS-1612-61F	1 9/32	1 5/8	1/8	1 5/32	9/16	7/32	7/32	#10-1/2	27	0.144

预装工具



在狭窄部位中安装 Swagelok 管接头时，Swagelok 预装工具是一方便的附件。

英制 Tube 管 外径尺寸 in.	订购号
内螺纹螺母	
1/16	MS-ST-1F0
1/2	MS-ST-8F0
外螺纹螺母	
1/16	MS-ST-100
1/8	MS-ST-200
3/16	MS-ST-300
1/4	MS-ST-400
5/16	MS-ST-500
3/8	MS-ST-600
1/2	MS-ST-810
5/8	MS-ST-1010
5/8 (SAF 2507)	MS-ST-2507-1010
3/4	MS-ST-1210
3/4 (SAF 2507)	MS-ST-2507-1210
7/8	MS-ST-1410
1	MS-ST-1610

公制 Tube 管 外径尺寸 mm	订购号
外螺纹螺母	
3	MS-ST-3M0
4	MS-ST-4M0
6	MS-ST-6M0
8	MS-ST-8M0
10	MS-ST-10M0
12	MS-ST-12M0
14	MS-ST-14M0
15	MS-ST-15M0
16	MS-ST-16M0
18	MS-ST-18M0
20	MS-ST-20M0
22	MS-ST-22M0
25	MS-ST-25M0

Swagelok 乙烯或 Tygon® 管的插件

Swagelok 插件有助于固定与标准 Swagelok 管接头配合使用的软性塑料管。决定要使用的 Swagelok 插件的正确尺寸时，必需检查塑料管的内径和外径。

软性塑料管用软管接头的完整系列见 *Swagelok* 产品样本中的软管接头、附件和软管转换接头。

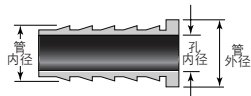

管 外径	管 内径	孔 内径	基本 订购号
<i>尺寸, in.</i>			
3/16	1/8	0.09	-305-2
1/4	1/8	0.09	-405-2
	0.17	0.11	-405-170
5/16	3/16	0.14	-405-3
	1/8	0.09	-505-2
	3/16	0.12	-505-3
3/8	1/4	0.19	-505-4
	3/16	0.12	-605-3
1/2	1/4	0.19	-605-4
	3/8	0.31	-815-4
5/8	1/2	0.44	-815-6
	3/8	0.31	-1015-6
3/4	1/2	0.44	-1015-8
	5/8	0.56	-1015-8
1	3/4	0.69	-1215-8
1	5/8	0.56	-1215-10
	3/4	0.69	-1615-12
<i>尺寸, mm</i>			
6	4	2.8	-6M5-4M
8	6	4.4	-8M5-6M
10	8	6.4	-10M5-8M
12	8	6.4	-12M5-8M
	10	8.3	-12M5-10M

订购资料

在基本订购号上添加插件材料符号作为前缀。

插件材料	符号
黄铜	B
铝	A
钢	S
不锈钢	SS
合金 400/R-405	M
尼龙	NY

例: **B-305-2**

液压 预装器

多头 (MHSU)

- 将 Swagelok 卡套预装在管子上
- 使 Swagelok 管接头在初始安装时是 100 % 可检测的, 使用与装置一同提供的 MHSU 间隔检测规。
- 提供两种装置尺寸, 选择可互换的英制或公制工具中的任何一个来安装:
 - 1/2 至 1 英寸和 12 至 25 毫米的 tube 管和 tube 管转换接头
 - 1 至 2 英寸和 25 至 50 毫米的 tube 管和 tube 管转换接头
- 在螺母上或管接头本体螺纹上、或本体密封表面上不施加初始应力
- 必需用来安装 1 1/4、1 1/2、和 2 英寸以及 28、30、32、38、和 50 毫米 Swagelok 管接头
- 其标准配置带有管子标记特征, 以表明管子被正确地插入装置底部
- 有一支底座
- 能整齐地放入一坚固塑料便携箱中
- 能减少组装和安装时间以及操作错误。



更多详细资料, 见 *Swagelok 液压预装器——多头 (MHSU)* 产品目录。对于使用说明, 见 *多头液压预装器 (MHSU) 配置和使用说明书*。

气动 (AHSU)

- 将 Swagelok 卡套预装在管子上
- 使 Swagelok 管接头在初始安装时是 100 % 可检测的,
- 只需一个带有可互换工具的装置来安装 1/4 至 1/2 英寸和 6 至 12 毫米 Swagelok 管接头卡套
- 在螺母或管接头本体螺纹上、或本体密封表面上不施加初始应力
- 不需要把螺母拧上或拧下工具
- 能整齐地放入一坚固塑料便携箱中
- 能减少组装和安装时间以及操作错误。



更多详细资料, 见 *Swagelok 液压预装器, 气动 (AHSU)* 产品目录。关于使用说明, 见 *气动液压预装器 (AHSU) 配置和使用说明书*。

1 英寸 / 25 毫米和 更小尺寸的 Swagelok 管接头的说明

图 1



图 2



图 3



安装说明

注：这些说明适用于传统管接头和带有先进几何形状后卡套的管接头。

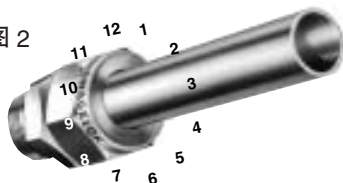
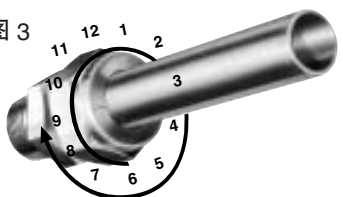
1. 将管子插入至 Swagelok 管接头中 (图 1)。
2. 确认管子稳妥地靠在管接头肩部并将螺母用手指拧紧。
3. 在螺母 6 点钟位置上做记号 (图 2)。
4. 一面稳固地握住接头本体，一面将螺母旋转 1 1/4 圈、到达 9 点钟位置 (图 3)。

附注：对于口径为 1/16、1/8、和 3/16 英寸、以及 2、3、和 4 毫米管接头，将螺母紧固 3/4 圈，到达 3 点钟位置。

在高压应用中的高安全系数系统中的安装

1. 将管子插入至 Swagelok 管接头中。
2. 确认管子稳妥地靠在管接头肩部上。
3. 由于管子直径的不同，故需要一公共起始点。因此，将螺母旋紧至管子不能用手再旋转或在管接头中不能轴向移动为止。
4. 在螺母 6 点钟位置上做记号。
5. 一面稳固地握住接头本体，一面将螺母旋转 1 1/4 圈、到达 9 点钟位置。

附注：对于口径为 1/16、1/8、和 3/16 英寸、以及 2、3、和 4 毫米的管接头，螺母紧固 3/4 圈、到达 3 点钟位置。

可检测性

初步安装好以后，应用 Swagelok 间隙检测规能使安装人员或检验人员确认管接头已充分紧固。将 Swagelok 间隙检测规放置在螺母和接头本体之间的间隙边。

- 如果检测规不能进入间隙，则表示接头已充分紧固 (图 4)。
- 如果检测规能进入间隙，则表示需要再加以紧固 (图 5)。

图 4



图 5



复装说明

你可以多次拆卸和复装 Swagelok 管接头、孔口接头、管帽和堵塞等。

1. 把带有预装卡套的管子插入至管接头中，直到前卡套就位为止 (图 6)。
2. 用一扳手将螺母旋转到以前拧紧的位置；在这点上将会遇到阻力明显增大。
3. 用扳手略微紧固 (图 7)。

附注：对于复装的管接头，不要使用间隙检测规。

Tube 转换接头

安装说明

1. 安装与 Tube 转换接头端反向的端部 (图 8)。
2. 将 Tube 转换接头插入至 Swagelok 管接头中。确认转换接头稳妥地靠在管接头的肩部上，并将螺母用手指拧紧 (图 9)。
3. 在螺母 6 点钟位置上做记号。
4. 一面稳固地握住接头本体，一面将螺母旋转 1 1/4 圈、到达 9 点钟位置。

附注：对于口径为 1/8 和 3/16 英寸管接头，将螺母旋转 3/4 圈，到达 3 点钟位置。

图 6



图 7



图 8



图 9



图 10

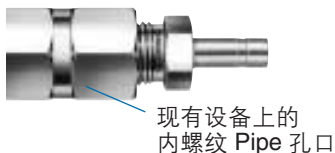

图 11



图 12

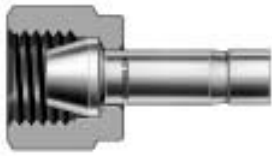

图 13

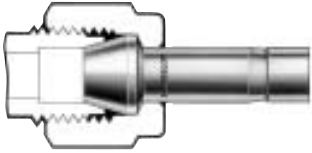

图 14

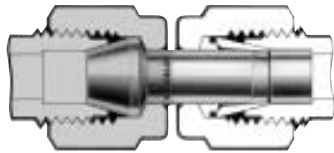

图 15

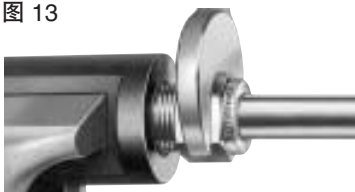

孔口接头

安装说明 —— 加工的卡套端

1. 将螺母和卡套从一 Swagelok 管接头端部取出。
 2. 将螺母放置在孔口接头的加工过的卡套端部 (图 10)。
 3. 将螺母旋在管接头上, 并用手指旋紧 (图 11)。
 4. 在螺母 6 点钟位置上做记号。
 5. 一面稳固地握住接头本体, 一面将螺母旋转 1/4 圈, 到达 9 点钟位置。
- 附注: 对于口径为 1/16 和 1/8 英寸以及 3 毫米管接头, 将螺母旋紧 1/8 圈。

安装说明 —— Tube 转换接头端部

1. 将转换接头插入至管接头中。确认转换接头稳固地靠在管接头的肩部, 并将螺母用手指旋紧 (图 12)。
 2. 在螺母 6 点钟位置上做记号。
 3. 一面稳定地握住接头本体、一面将螺母旋转 1 1/4 圈, 到达 9 点钟位置。
- 附注: 对于口径为 1/16 和 1/8 英寸以及 3 毫米管接头, 将螺母旋转 3/4 圈, 到达 3 点钟位置。

管帽

安装说明

见管接头安装说明。

堵塞

安装说明

一边稳固地握住接头本体, 一边将堵塞从手指旋紧位置起旋转 1/4 圈。

附注: 对于 1/16、1/8、和 3/16 英寸以及 2、3、和 4 毫米管接头, 将堵塞旋转 1/8 圈。对于 1 英寸以上和 25 毫米以上管接头, 将堵塞旋转 1/4 圈。

预装工具

安装说明

1. 将 Swagelok 螺母和卡套装在预装工具上。
 2. 将管子插入至预装工具中。
 3. 确认管子稳妥地靠在预装工具的肩部并将螺母用手指旋转紧固。
 4. 在螺母 6 点钟位置上做记号。
 5. 一面稳固地握住预装工具、一面将螺母旋转 1 1/4 圈, 到达 9 点钟位置。
- 附注: 对于 1/16、1/8 和 3/16 英寸以及 2、3、和 4 毫米口径管接头, 将螺母旋转 3/4 圈、到达 3 点钟位置 (图 13)。
6. 松开螺母。
 7. 将带有预装卡套的管子从预装工具中取出。
- 附注: 如果管子粘住在预装工具中, 应缓慢地将管子前后摇动来将其取出, 切勿将管旋转 (图 14)。
8. 把带有预装卡套的管子插入接头本体中, 直到前卡套就位。
 9. 用扳手将螺母旋转至以前拧紧的位置; 在这点上, 阻力会明显增大。
 10. 用扳手将其略微紧固。
- 附注: 对于应用预装工具来装配的管接头, 不要使用间隙检测规来检测。

Swagelok 管接头

大于 1 英寸 / 25 毫米接头的安装指南

1. 安装时使用液压预装器
2. 卡套预装后，用手指拧紧螺母并转动 1/2 圈。

焊接接头

带有焊接端接的 Swagelok 管接头的焊接预防措施

1. 取出螺母和卡套。
2. 把 Swagelok 管接头堵塞或另一螺母旋在接头上，并用手指将其拧紧。这样能够保护螺纹和密封元件。
3. 用一适当的散热器以耗散热量。
4. 在相隔 90° 的四个点上定位焊以使将管接头固定就位并使元件中心对齐。
5. 完成焊接。
6. 除去堵塞或螺母，替换上螺母和卡套。

⚠ 注意：焊接碳钢管接头时，发生的热量往往会去除掉螺纹上的保护层。故重要的是必需敷涂另一种润滑剂，诸如 Goop® 螺纹润滑剂。

可定位弯头和三通接头

安装说明

1. 将可定位端旋入内螺纹管接头中直到金属支撑垫圈与管接头面接触为止。
2. 将可定位端旋离内螺纹管接头（不要大于一圈），直到 Swagelok 管接头端正常就位为止。
3. 一面稳固地握住接头头体，一面紧固锁紧螺母，直到金属支撑圈与管接头面接触为止。

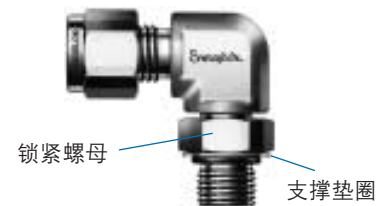

O 形密封外螺纹接头

安装说明

1. 将 O 形密封接头旋入内螺纹端，并用手指旋紧。
2. 紧固 O 形密封接头，直到它与内螺纹端面进行金属间接触为止。
3. 用一扳手将其略微紧固。

Swagelok 有限的永久质量保证

Swagelok 公司在此向本产品的购买者保证，对于非电气元件，如出现材料或做工缺陷，本产品享受终身免费。对于装在产品内或产品上的所有电气部件，如出现材料和做工缺陷从购买之日起十二个月内享受免费。

购买者的补救只限于在材料或工艺上有缺陷的部件的代替或安装。

对于与产品的条件和使用有关的其他陈述、暗示或保证，制造商不予以承认。对于任何直接、间接引起的或偶然损坏，Swagelok 不对购买者或第三方负责。

安全的产品选择

选择产品时，必须考虑总体系统设计以保证获得安全的、无故障的性能。功能、材料兼容性、充分的额定值、正确的安装、使用和维护是系统设计师和用户的责任。

警告：切勿将零件与其他制造厂生产的相混用或互换。